

handpresso auto

capsule



handpresso
anywhere

designed by Handpresso in Fontainebleau, France



handpresso
anywhere



table of content

English 6
Warranty 13

Français 14
Garantie 21

Italiano 22
Garanzia 29

Español 30
Garantía 37

Português 38
Garantia 45

Deutsch 46
Garantie 53

Nederlands 54
Garantie 61

Русский 62
Гарантия 69

中文 70
保修 77

.....
.....
.....
.....
.....
.....
.....
.....
.....
.....
.....
.....
.....
.....
.....
.....
.....
.....
.....
.....
.....

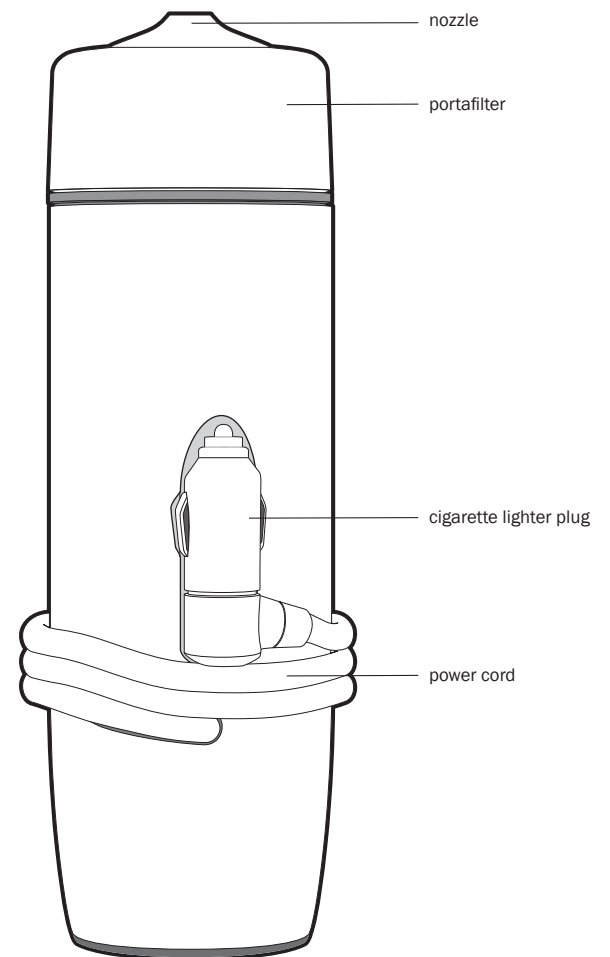
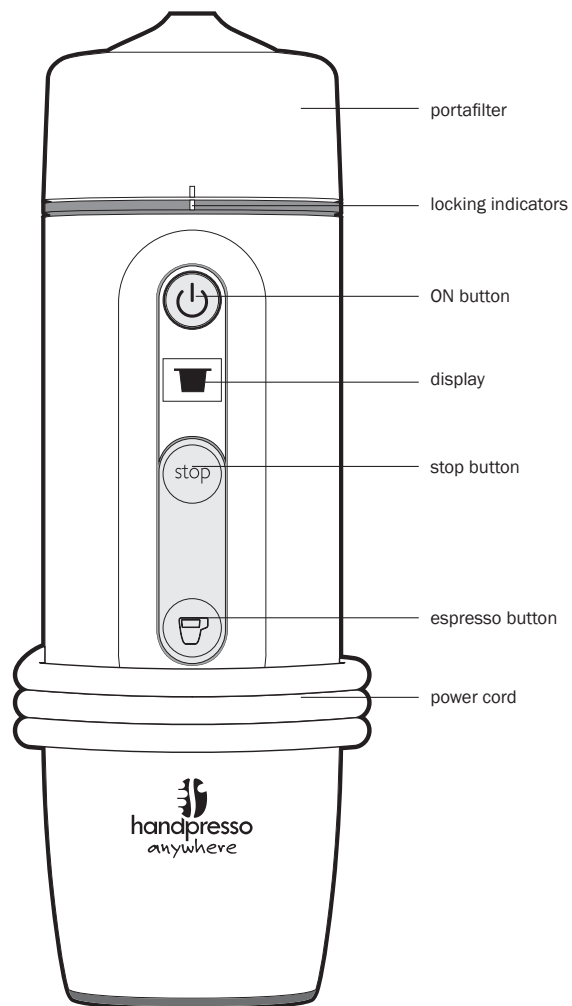

First steps

Thank you for choosing Handpresso®. Here are some instructions before using your Handpresso Auto Capsule:

- Handpresso Auto Capsule is an espresso machine to be plugged in the 12V (or 24V) cigarette lighter plug in your car.
- Handpresso Auto Capsule uses Nespresso®* compatible capsules.
- Read all the instructions before using the machine and do not throw them away.
- Before using the machine for the first time, wash it to remove any residue and dust. Make the Handpresso Auto Capsule work once and throw the first coffee away.
- Handpresso Auto Capsule is now ready for use.

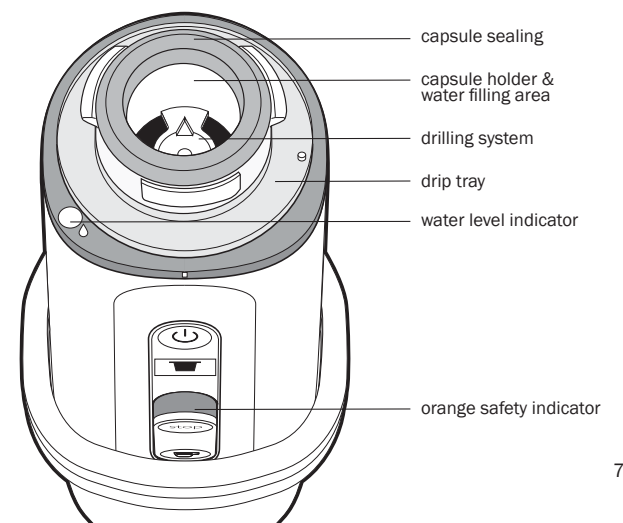

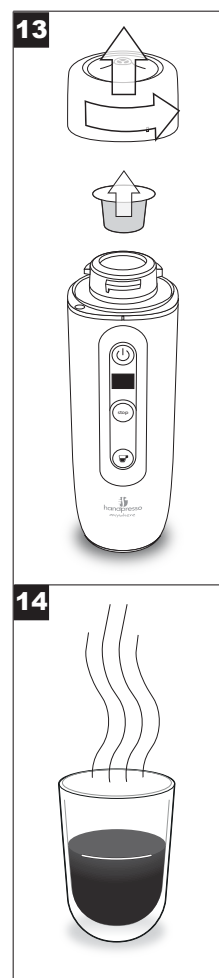
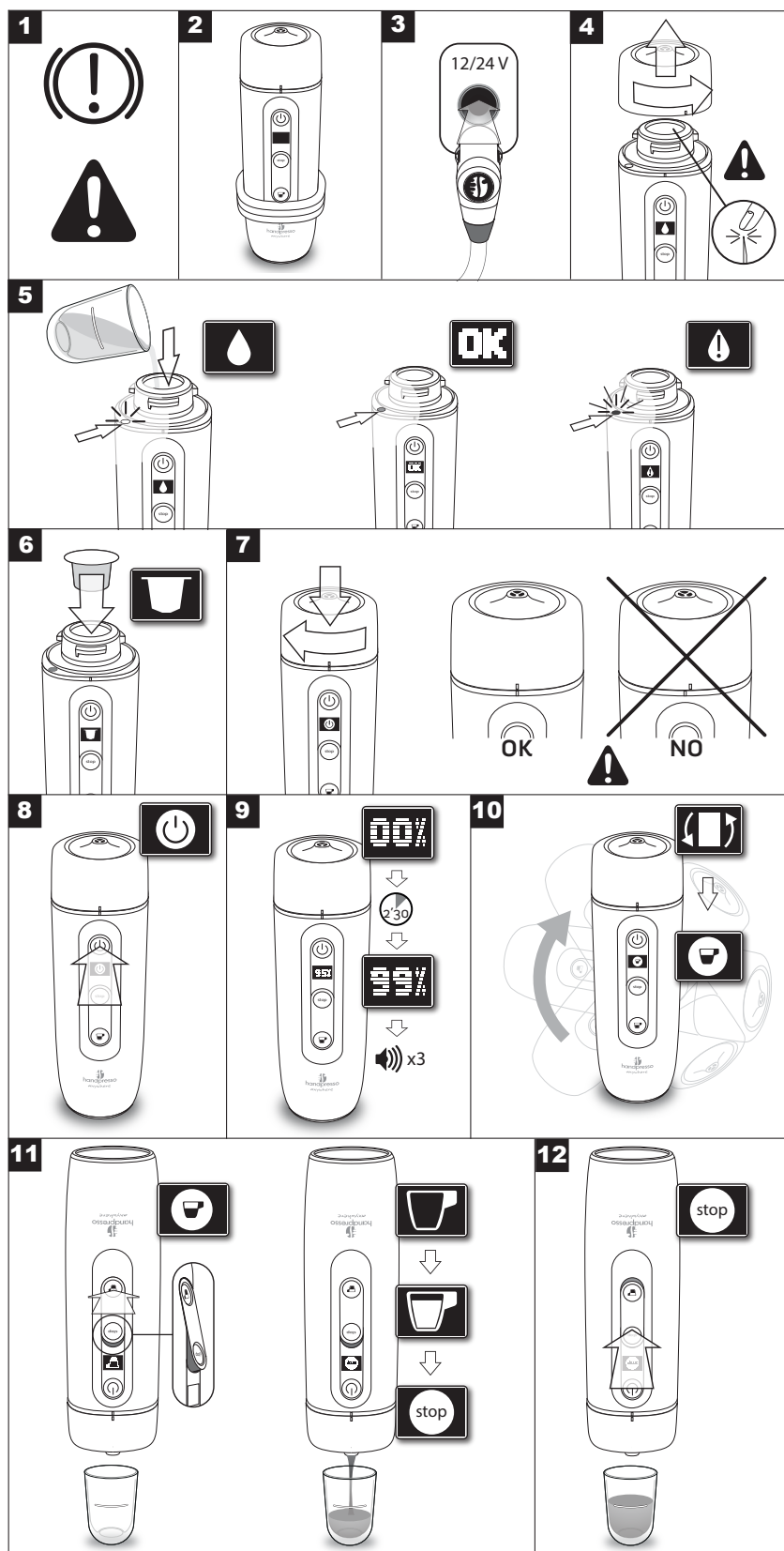

Instructions

- 1 - Before using your Handpresso Auto Capsule, park in a safe spot for you and the other road-users, and keep the parking brake engaged and the engine turned on.
- 2 - Uncoil the power cord before installing Handpresso Auto Capsule vertically in the cup holder.
- 3 - Plug the power cord to a 12 or 24V cigarette lighter plug. Follow the whole process on the display of your Handpresso Auto Capsule.
- 4 - Unscrew the portafilter. Beware not to touch the drilling system in the bottom of the capsule holder as it is sharp.
- 5 - Fill the water in the machine. Beware not to pour too much water! Therefore, fill the cup with water up to the black line and pour it in the machine by watching the water level indicator. As long as there is not enough water, the water level indicator flashes white. The light will be steady green when the adequate water level is reached. It flashes red rapidly if there is too much water.
- Stop adding water when the water level indicator is green. The machine will start only if the water level is green.
- If the water level indicator flashes red, empty the water of the machine and start again.
- 6 - Place a capsule in the capsule holder.
- 7 - Close the portafilter up to the locking indicator. The locking indicators (white lines) have to be aligned.
- 8 - Press the ON button to start the cycle of the Handpresso Auto Capsule.
- 9 - The display will inform you of the cycle progression. Wait until you hear 3 bleeps (approx. 2.30 minutes). Beware: When the motor noise stops, it does not mean that the machine is ready!
- 10 - Flip the machine around, still plugged and place it over a cup.
- 11 - Push the espresso button. The motor of your machine starts again in order to keep the pressure necessary to make your espresso. The orange safety indicator appears. It informs you that the machine is under pressure. Don't open the portafilter of your machine as long as the orange safety indicator is visible!
- 12 - When the cup is filled to your liking, press the STOP button – until the orange safety indicator disappears – in order to stop the coffee.
- 13 - Turn over the machine and place it back vertically in its housing. Re-open the portafilter to remove and dispose of the used capsule. Pour out any excess water from the water reservoir.
- 14 - Enjoy your espresso.

To prepare the second espresso, press the ON button to make your machine leave the sleep mode, and go back to step 4.

Maintenance

- Always remove the used capsules from the machine after use.
- Always unplug your Handpresso Auto Capsule before cleaning.
- Clean the machine with a wet cloth (only water). Do not put your Handpresso Auto Capsule in the dishwasher.
- Do not plunge your Handpresso Auto Capsule in water. You can still rinse the portafilter with water and let it dry.
- Descale the machine regularly (every 2nd month or every 100 coffees) in order to increase its performance and life.

In order to descale your Handpresso Auto Capsule, use an adequate product. Read the instructions on the descaling product for the right dose and duration.

Rinse 5 or 6 times with water.

Repeat if necessary. Never use any other descaling method than the one recommended here.

Repair

What to do in the following cases :

• I cannot open the portafilter

Handpresso Auto Capsule works at a pressure of approx. 19 bar. In order to avoid injuries or damage to the product due to the pressure, a safety device prevents you from opening the portafilter if the machine is under pressure.

As long as the orange safety indicator is visible, the machine is still under pressure. In order to open the portafilter, press the STOP button so the orange safety indicator disappears.

• I cannot close the portafilter

There is only one position in which the portafilter can be closed so that the portafilter and the machine are aligned once closed. Try again by screwing the portafilter so that the locking indicators (white lines) are aligned.

• The machine does not start

a) Make sure that the cigarette lighter plug is well plugged-in. The plug and the display of the machine are lit up when they are properly connected.

b) Check that the cigarette lighter of your car is powered. The machine uses lots of power, so it is recommended to start the engine of the car to use the Handpresso Auto Capsule.

• I press the espresso button, the motor of the machine starts working but the coffee does not run

Make sure that the espresso button is pressed till the end. Some capsules take more time than others to be drilled. If nothing happens after a few seconds, press the STOP button till the orange safety indicator disappears, unplug the machine, remove the capsule and try again with another capsule.

• I press the Espresso button, but the motor of the machine does not start working

a) Make sure that the espresso button is pressed till the end.

b) Make sure that the cigarette lighter plug is well plugged-in and that the display is still lit up. Otherwise press the STOP button till the end, unplug the machine, remove the capsule. Plug the machine in again and try with another capsule.

• The water drips from the portafilter during the brewing

a) Check the presence and the position of the capsule O-ring in the capsule holder. Replace the O-ring if it is not there or if it is faulty (dry, cracked, damaged or cut). You can get one from your retailer.

b) Make sure to close the portafilter properly, the locking indicators (white lines) have to be aligned (go back to step 7 in the instructions).

• My espresso is cold

Wait until you hear 3 bleeps and see the display tell you to push the Espresso button before flipping the machine around and press the Espresso button.









• The water level indicator does not work despite a correct filling.

Very low water minerality can alter the functioning of the water level reading system. Do not use demineralised water.

We advise you to use water with a dry residue higher than 50mg /L.

For any other question please contact your retailer.

Icons

icon	meaning
	Too little water: there is not enough water in the reservoir, the filling indicator sends white flashes. Add water until the indicator is green.
	Too much water: there is too much water in the reservoir, the filling indicator sends red flashes. Empty the machine and fill it again until the indicator is green.
	Adequate water level: you have poured enough water in the machine, after having closed the portafilter, you can press the ON button to launch the cycle of the machine.
	ON button: you can press the ON button of your Handpresso Auto Capsule to launch the cycle.
	Cycle under way: your Handpresso Auto Capsule is building up the pressure and heating the water. Wait until the cycle is over, indicated by a bleep.
	End of cycle: the cycle of your Handpresso Auto Capsule is over, you can push the espresso button to start the brewing.
	Brewing under way: your espresso is being brewed, you can push the STOP button when the quantity of coffee is to your liking.
	STOP button: push the STOP button of your Handpresso Auto Capsule until the orange safety indicator has disappeared.
	Power supply loss: your Handpresso Auto Capsule has a security, your machine does not start if there is not enough voltage or power. Try again with the engine of your car turned on.
	Dysfunction : unplug your Handpresso Auto Capsule, plug it again and try once more. If it still does not work, contact your retailer.

Warnings

- Please read the instructions before using the machine. Handpresso® would decline all responsibility in case of incorrect use.
- Store Handpresso Auto Capsule systematically after use to avoid injuries in case of collision.
- HANDPRESSO AUTO CAPSULE SHALL NEVER BE USED WHEN THE VEHICLE IS RUNNING.
- To be used, Handpresso Auto Capsule requires the user's full attention. Prepare it beforehand, or park in a safe spot for you and the other road-users. Handpresso® would decline all responsibility for any road accident.
- Keep your Handpresso Auto Capsule away from children & uninstructed persons. Avoid leaving the machine unwatched.
- Do not plunge the cigarette lighter plug nor any other part of the machine into water or any other liquid. Do not use the machine if it has accidentally been in contact, even partially, with a liquid.
- Inspect the machine carefully before use and make sure that there is no crack, no deep scratch nor any other damage preventing it from being in working order. Do not use the machine if it seems damaged.
- The machine should be used between 5 °C and 40 °C (41 °F and 104 °F), and under normal atmospheric pressure conditions (from 0 to 3000 m altitude).
- Plug the machine directly into the cigarette-lighter. Do not use a multiple socket plug.
- Your Handpresso Auto Capsule works only with a connection like the cigarette lighter socket powered with 12 or 24V DC (direct current). Please check that the power available in your vehicle is sufficient.
- Handpresso Auto Capsule's electricity consumption is pretty large. We strongly recommend that you always use the machine when the engine is turned on. Your Handpresso Auto Capsule is fitted with a safety system protecting the battery if the voltage is insufficient. If the battery is low, it will only work if the engine of your vehicle is turned on.
- Your Handpresso Auto Capsule is an espresso machine that raises water to a temperature close to 100 °C. TO AVOID RISKS OF BURNING, HANDLE WITH CARE.
- If you burn yourself, immediately pour cold water on the burnt area and call a doctor if necessary.
- Only use Nespresso®* compatible capsules. Only pour water in the reservoir, except the descaling product.

- NEVER PUSH THE ESPRESSO BUTTON IF THE PORTAFILTER IS NOT PROPERLY CLOSED ! The locking indicators have to be aligned ; go to step 7 in the instructions.
- DO NOT TRY TO REMOVE THE PORTAFILTER DURING THE USE OR BEFORE HAVING PRESSED THE STOP BUTTON UNTIL THE ORANGE SAFETY INDICATOR HAS DISAPPEARED ! Your machine may still be under pressure.
- After having made your espresso, while removing the portafilter, beware not to spill hot water possibly remaining in the reservoir, namely if you have made a short espresso called « ristretto ».
- The machine is not suited for any professional use whatsoever. Maximum 5 espressos in a row. In case of intensive use, a 1 hour break is absolutely necessary after 5 espressos.

Customer service

If you require any further information please visit our customer service at :
<http://www.handpresso.com>

Technical data

Water reservoir capacity	50ml
Capsules	Nespresso®* compatible
Maximum pressure	19 bar
Dimensions L x l x h (mm)	75 x 75 x 245
Weight	880g
Voltage	12 / 24V DC
Power consumption	120 Watt

Patents & trademarks

This machine is protected by international patents and patent applications. Handpresso® is a registered trademark.

Nespresso®* is a third party trademark and has no connection with HANDPRESSO SAS.

Address

Handpresso
 77210 - Fontainebeau Avon - France
www.handpresso.com

Warranty

Special conditions for our 1-year guarantee

Our guarantee covers any manufacturing and material defect as well as any internal operational defect (not excluded below) duly certified by our after-sales technician.

This guarantee is not transferable and does not give any entitlement to compensation in cash or in kind, nor to any extension while the machine is under repair.

Not covered by our guarantee:

- **Damage resulting from commercial, professional, collective or industrial use.**
- **The transport costs of the machine, the technician's travel and labour costs related to any damage or repair not guaranteed nor certified by the after-sales service approved by our company.**
- **Damage to the machine due to fire, explosion, lightning, insofar as it originates from other machines.**
- **Damage not caused by the machine itself such as misuse, abuse or mistreatment, theft, lightning, flood, fire...**
- **Damage due to corrosion or the gradual deterioration of the machine, a bad connection or a bad electricity supply...**
- **Products in bad working conditions due to a bad or a lack of descaling.**
- **The replacement of parts : O-ring.**
- **Damage of an aesthetic nature such as varnish, enamel, lacquer, paint...**
- **Costs for adjustments the user could make without dismantling the machine, checks, cleaning and tests which do not follow a damage covered by the guarantee.**
- **Repairs by persons not authorized by the brand's after-sales service. The customer remains responsible for any makeshift or provisional repair as well as for the resulting possible worsening of the damage.**
- **Damage due to the use of consumables different from those recommended by the manufacturer.**
- **In all these instances, the legal guarantee covering the faults and hidden defects will be applicable according to the law.**

DO NOT TRY TO REPAIR THE MACHINE OR REPLACE PARTS YOURSELF: contact an authorized retailer for this type of repair. DISMANTLING THE MACHINE CAN BE DANGEROUS AND CANCELS THE WARRANTY.

How to invoke the guarantee of a product ?

The guarantee runs for one year as of the date on the proof of purchase (receipt or invoice) . Keep it and attach it to the guarantee for any claim.

If the product is still under warranty, please contact your retailer, who will advise you on how to reduce the period of repair.

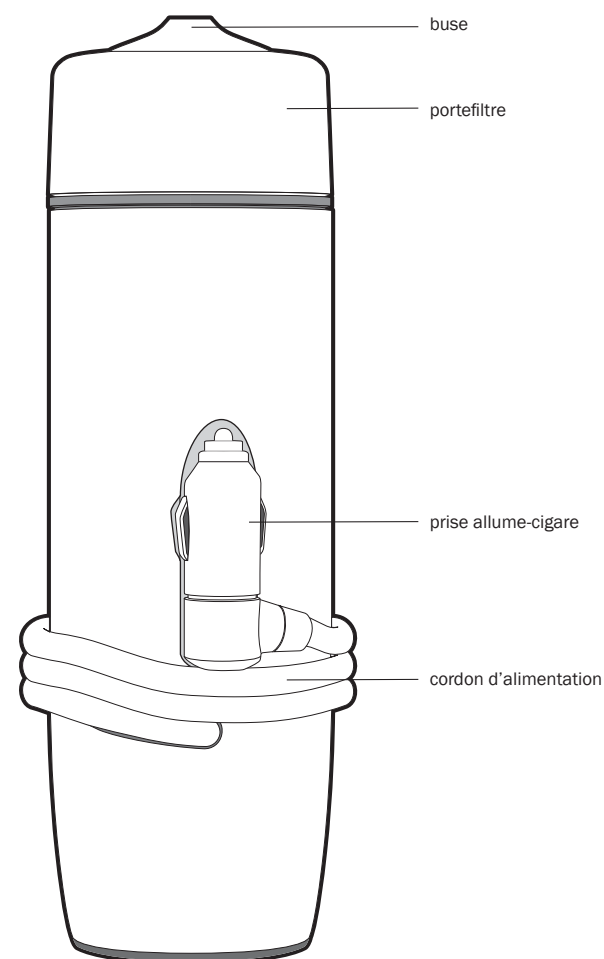
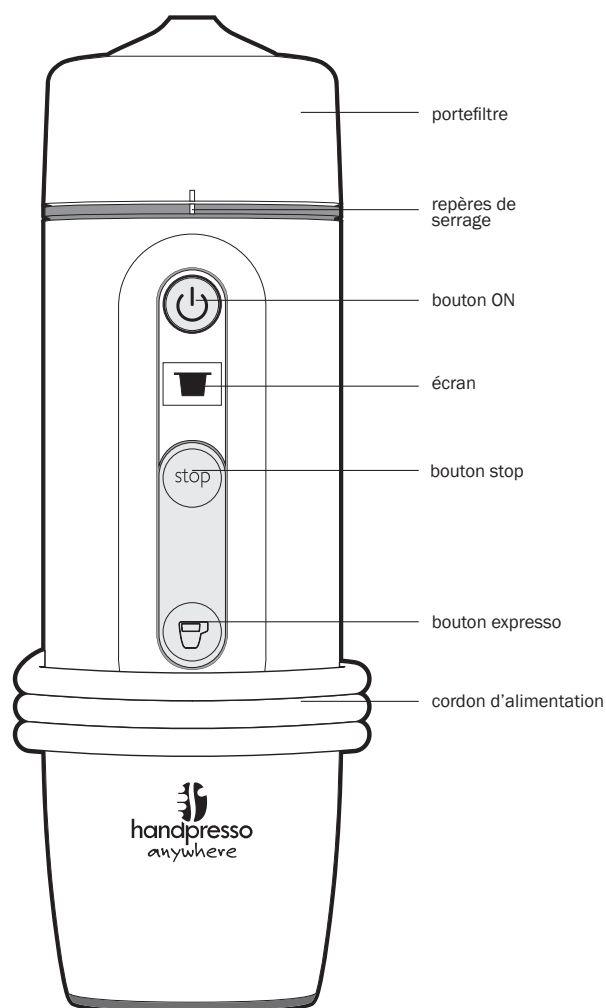

Première utilisation

Merci d'avoir choisi Handpresso®. Voici quelques conseils avant de commencer à utiliser votre machine expresso Handpresso Auto Capsule :

- Handpresso Auto Capsule est une machine expresso qui se branche sur la prise allume-cigare 12V (ou 24 V) de votre véhicule.
- Handpresso Auto Capsule utilise des capsules compatibles Nespresso®*.
- Lisez les instructions complètes avant l'utilisation de l'appareil et conservez-les.
- Avant la première utilisation, rincez le réservoir pour éliminer les éventuels résidus et poussières. Faites ensuite fonctionner votre Handpresso Auto Capsule une première fois et jetez le premier café.
- Votre Handpresso Auto Capsule est maintenant prêt à l'emploi.

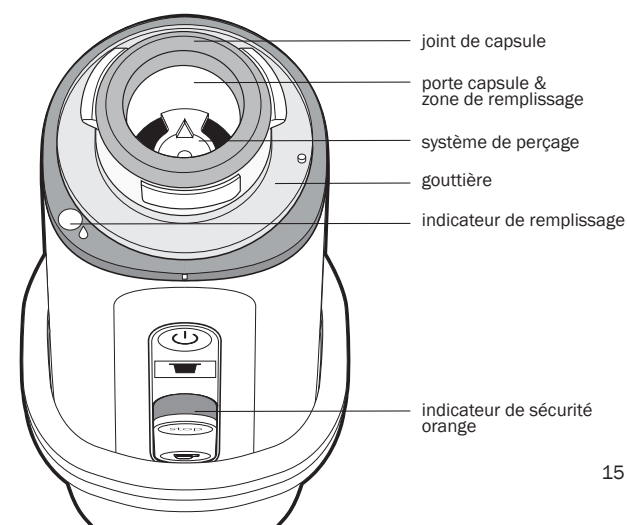

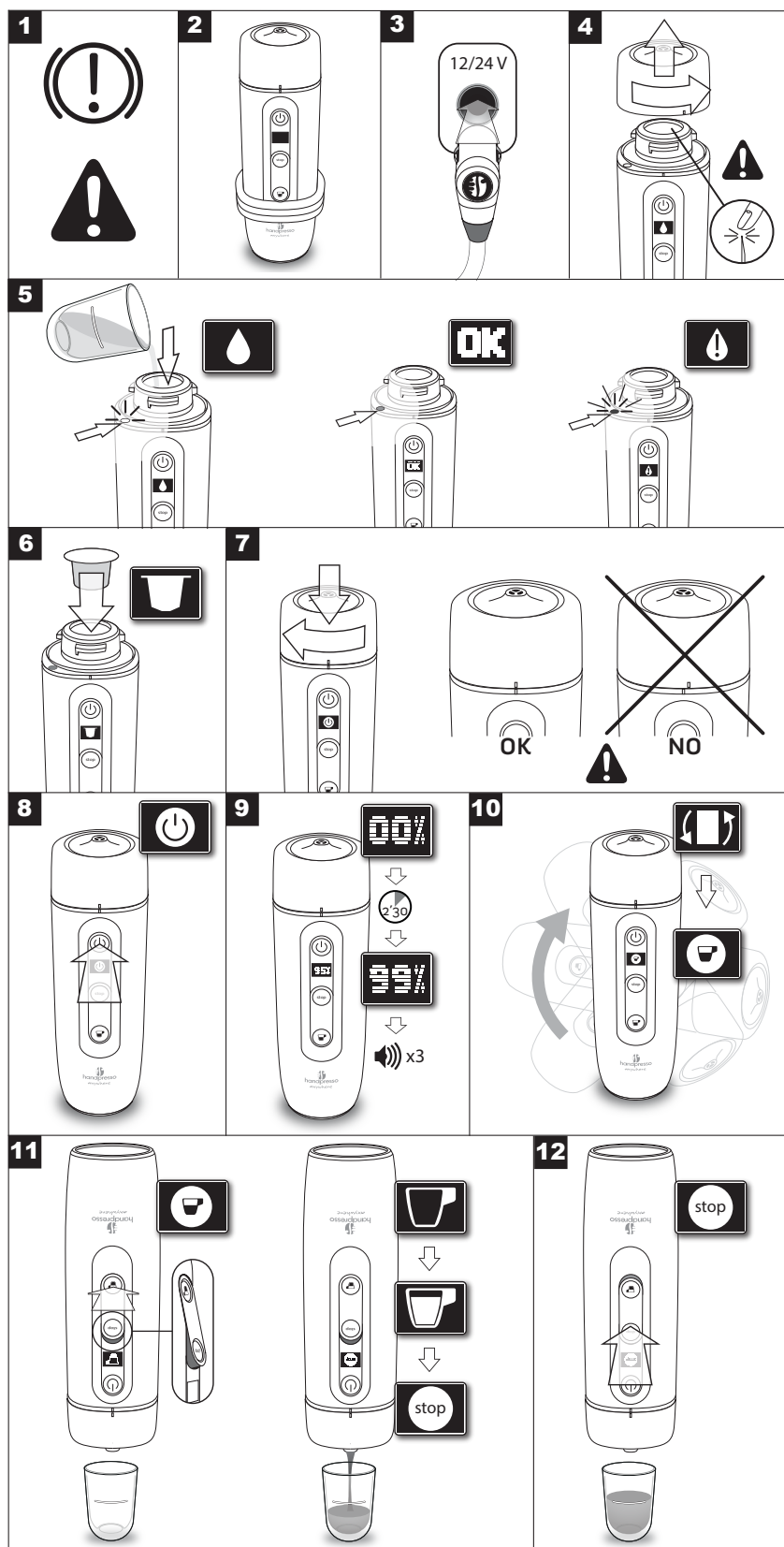

Mode d'emploi

1 - Avant d'utiliser votre Handpresso Auto Capsule gardez vous dans un endroit sécurisé pour vous et pour les autres usagers de la route, serrez le frein à main et gardez votre moteur allumé.

2 - Déroulez le cordon d'alimentation avant de poser votre Handpresso Auto Capsule en position verticale dans le porte-gobelet.

3 - Branchez le cordon d'alimentation à une prise 12 ou 24V type allume-cigare.

L'écran de votre Handpresso Auto Capsule vous guidera tout au long de votre expérience.

4 - Dévissez le porte-filtre. Attention, le système de perçage présent au fond du réceptacle à capsule est tranchant, n'y touchez pas.

5 - Remplissez le réservoir de votre machine. Attention à ne pas mettre trop d'eau ! Pour cela remplissez la tasse jusqu'au trait noir (50 ml) puis versez l'eau dans la machine en observant l'indicateur de remplissage.

Celui-ci clignote blanc tant qu'il n'y a pas assez d'eau. Il sera vert fixe quand le niveau d'eau requis est atteint. Il clignote rapidement en rouge s'il y a trop d'eau.

Une fois l'indicateur vert, arrêtez-vous de remplir.

La machine ne démarrera que si le voyant est vert.

Si l'indicateur de remplissage clignote rouge, videz la machine et recommencez.

6 - Placez une capsule dans le porte-capsule.

7 - Refermez le porte-filtre en le vissant jusqu'au repère de serrage. Les indicateurs de serrage (traits blancs) doivent être alignés.

8 - Appuyez sur le bouton ON pour lancer le cycle de préparation de votre Handpresso Auto Capsule.

9 - L'écran vous informe de la progression du cycle. Attendez que l'appareil émette 3 bips (2'30 environ). Attention : l'arrêt du bruit du moteur ne signifie pas que la machine est prête !

10 - Retournez l'appareil, toujours branché, au-dessus d'une tasse.

11 - Enfoncez le bouton espresso ☑. Le moteur de votre machine redémarre pour maintenir la pression nécessaire à la réalisation de votre espresso.

L'indicateur de sécurité orange apparaît. Celui-ci vous informe que la machine est sous pression. N'ouvrez pas le porte filtre de votre machine tant que l'indicateur de sécurité orange est visible !

12 - Lorsque la tasse est remplie à votre goût, actionnez le bouton STOP - jusqu'à disparition de l'indicateur de sécurité orange - pour arrêter le café.

13 - Retournez l'appareil et reposez-le en position verticale dans son logement.

Ouvrez à nouveau le porte-filtre et retirez la capsule usagée.

Il peut rester de l'eau dans le réservoir, videz-la.

14 - Dégustez votre espresso.

Pour la préparation d'un second café, sortez la machine de veille en appuyant sur le bouton ON et reprenez à l'étape 4.

Entretien

- Retirez les capsules usagées de l'appareil après chaque utilisation.
- Débranchez toujours votre Handpresso Auto Capsule avant le nettoyage.
- Nettoyez votre appareil avec un chiffon humide (eau uniquement). Ne mettez pas votre Handpresso Auto Capsule au lave-vaisselle.
- Ne plongez pas votre Handpresso Auto Capsule dans l'eau. Vous pouvez néanmoins rincer le porte-filtre à l'eau claire et le laisser sécher.
- Détartrez l'appareil régulièrement (tous les 2 mois ou tous les 100 cafés) afin d'en augmenter les performances et la durée de vie.

Pour détartrer votre Handpresso Auto Capsule utilisez un produit adapté. Reportez-vous aux recommandations du fabricant du détartrant pour le dosage et la durée d'application.

Rincez 5 ou 6 fois à l'eau claire.

Recommencez si nécessaire. N'utilisez jamais une autre méthode de détartrage que celle préconisée.

Dépannage

● Je ne peux pas ouvrir le porte-filtre.

Votre Handpresso Auto Capsule fonctionne sous une pression de service d'environ 19 bars. Afin de prévenir les risques de blessure et de détérioration du produit liés à la pressurisation, un dispositif de sécurité vous empêche d'ouvrir le porte filtre si la machine est sous pression.

Tant que l'indicateur de sécurité orange est visible, l'appareil est encore sous pression. Pour ouvrir le porte-filtre, enfoncez le bouton STOP jusqu'à disparition de l'indicateur de sécurité orange.

● Je ne peux pas fermer le porte-filtre.

Le porte-filtre ne se ferme que dans une seule position afin que porte-filtre et machine soient correctement alignés une fois fermés. Réessayez en vissant le porte-filtre pour aligner les repères de serrage (repères blancs).

● L'appareil ne s'allume pas.

a/ Vérifiez que la prise allume-cigare est bien branchée. La prise et l'écran de l'appareil s'allument lorsqu'elle est correctement connectée.

b/ Vérifiez que la prise allume-cigare de votre véhicule est bien alimentée. L'appareil consomme beaucoup de puissance, il est conseillé de démarrer le moteur de votre voiture pour utiliser Handpresso Auto Capsule.

● J'appuie sur le bouton espresso, le moteur de ma machine se met en marche mais le café ne coule pas.

Assurez-vous d'avoir enfoncé le bouton espresso au maximum. Certaines capsules mettent plus de temps à être percées que d'autres. Si après une quinzaine de secondes rien ne se passe, enfoncez la commande STOP jusqu'à disparition de l'indicateur orange de sécurité, débranchez la machine, retirez la capsule et réessayez avec une nouvelle capsule.

● J'appuie sur le bouton espresso, le moteur de ma machine ne se met pas en marche.

a/ Assurez-vous d'avoir enfoncé le bouton espresso au maximum.

b/ Vérifiez que la prise allume-cigare est bien branchée et que l'écran est toujours allumé. Sinon enfoncez la commande STOP au maximum, débranchez la machine, retirez la capsule. Rebranchez la machine et essayez avec une nouvelle capsule.

● L'eau coule par le porte-filtre lors de la percolation.

a/ Vérifiez la présence et la position du joint de capsule sur le porte-capsule. Remplacez le joint si celui-ci est absent ou défectueux (sec, craquelé, endommagé ou sectionné). Vous pouvez vous en procurer auprès de votre revendeur.

b/ Veillez à fermer correctement le porte-filtre, les indicateurs de serrage (repères blancs) doivent être alignés (reportez-vous à l'étape 7 du mode d'emploi).

● Mon café est froid.

Attendez bien que la machine émette trois bips et que l'écran vous invite à appuyer sur le bouton espresso avant de retourner votre appareil et d'enfoncer le bouton espresso.

● L'indicateur de niveau d'eau ne fonctionne pas malgré un remplissage correct.











Une très faible minéralité de l'eau peut altérer le fonctionnement du système de lecture de niveau d'eau.

N'utilisez pas d'eau déminéralisée.

Il est conseillé d'utiliser de l'eau ayant un résidu à sec supérieur à 50mg/L.

Pour toute autre question, contactez votre revendeur.

Légende des pictogrammes

picto	signification
	Niveau d'eau trop bas : le réservoir d'eau n'est pas assez rempli, l'indicateur de remplissage clignote blanc. Ajoutez de l'eau jusqu'à ce que l'indicateur devienne vert.
	Niveau d'eau trop haut : le réservoir d'eau est trop plein, l'indicateur de remplissage clignote rouge. Videz votre machine et recommencez le remplissage de votre machine jusqu'à ce que l'indicateur devienne vert.
	Niveau d'eau correct : vous avez mis suffisamment d'eau dans le réservoir, après avoir refermé le portefiltre, vous pouvez appuyer sur le bouton ON pour lancer le cycle de préparation de votre machine.
	Bouton ON : Vous pouvez appuyer sur le bouton ON de votre Handpresso Auto Capsule pour lancer le cycle de préparation.
	Cycle en cours : votre Handpresso Auto Capsule monte en pression et chauffe l'eau. Veuillez attendre la fin du cycle de préparation, celui-ci vous est indiqué par un signal sonore.
	Cycle terminé : Le cycle de préparation de votre Handpresso Auto Capsule est terminé, vous pouvez appuyer sur le bouton espresso pour lancer la percolation.
	Percolation en cours : votre espresso est en cours de percolation, vous pouvez enfoncer la commande STOP lorsque la quantité de boisson extraite vous convient.
	Bouton STOP : veuillez appuyer sur le bouton STOP de votre Handpresso Auto Capsule jusqu'à la disparition de l'indicateur de sécurité orange.
	Défaut d'alimentation : Votre Handpresso Auto Capsule comporte une sécurité, votre machine ne démarre pas s'il n'y a pas assez de tension ou de courant. Réessayez avec le moteur de votre voiture allumé.
	Dysfonctionnement de votre machine : débranchez votre Handpresso Auto Capsule, rebranchez-la et réessayez. Si elle ne fonctionne toujours pas contactez votre revendeur.

Mises en garde

- Veillez à bien lire les instructions complètes avant l'utilisation de l'appareil ; une utilisation non-conforme dégagerait Handpresso® de toute responsabilité.
- VOTRE HANDPRESSO AUTO CAPSULE NE DOIT JAMAIS ÊTRE UTILISÉ LORSQUE LE VÉHICULE ROULE.
- Veillez à bien ranger votre machine après utilisation pour éviter tout risque de blessure en cas de choc.
- Votre machine Handpresso Auto Capsule nécessite toute l'attention de l'utilisateur pour être utilisé, préparez-le avant, tranquillement, ou gardez-vous dans un endroit sécurisé pour vous et les autres usagers de la route. Handpresso® ne saurait être tenu responsable de tout accident de la route.
- Maintenez votre Handpresso Auto Capsule hors de portée des enfants et des personnes n'ayant pas été instruites sur son utilisation. Ne laissez pas l'appareil sans surveillance.
- N'immergez jamais la prise allume-cigare ou toute autre partie de votre appareil dans l'eau ou tout autre liquide. N'utilisez pas l'appareil s'il a été accidentellement en contact même partiel avec un liquide.
- Faites une inspection visuelle de l'appareil avant chaque utilisation et assurez-vous de l'absence de fissures, de rayures profondes ou de toute autre déformation qui pourrait en altérer le bon fonctionnement. N'utilisez plus votre appareil s'il semble être endommagé.
- L'appareil doit être utilisé entre 5 °C et 40 °C et dans des conditions de pression atmosphérique normales (de 0 à 3 000 m d'altitude).
- Branchez l'appareil directement sur la prise allume-cigare. N'utilisez pas de prises multiples.
- Votre Handpresso Auto Capsule fonctionne uniquement à partir d'un branchement type allume-cigare alimenté en courant continu 12 ou 24V CC. Assurez-vous que la puissance disponible dans votre véhicule est suffisante.
- La consommation électrique de votre Handpresso Auto Capsule est importante. Nous recommandons vivement de toujours utiliser la machine avec le moteur allumé. Votre Handpresso Auto Capsule dispose d'un système de sécurité pour préserver votre batterie si la tension de celle-ci est insuffisante. Dans le cas d'une batterie faible, il ne fonctionnera que si le moteur de votre véhicule est allumé.

● Votre Handpresso Auto Capsule est une machine espresso qui fait chauffer l'eau à une température proche de 100°C. POUR ÉVITER TOUT RISQUE DE BRÛLURE, IL DOIT ÊTRE MANIPULÉ AVEC PRÉCAUTIONS.

- En cas de brûlure, placez immédiatement la zone brûlée sous un flux continu d'eau froide et contactez un médecin si nécessaire.
- N'utilisez que des capsules compatibles machine Nespresso®*. N'introduisez rien d'autre que de l'eau dans le réservoir, à l'exception du produit pour les opérations de détartrage.
- N'ACTIONNEZ JAMAIS LE BOUTON EXPRESSO SI LE PORTE FILTRE N'EST PAS CORRECTEMENT VERROUILLÉ ! Les repères de serrage doivent être alignés ; étape 7 du mode d'emploi.
- NE RETIREZ PAS LE PORTE FILTRE PENDANT L'UTILISATION OU AVANT D'AVOIR ENFONCÉ LE BOUTON STOP JUSQU'À DISPARITION DE L'INDICATEUR DE SECURITÉ ORANGE ! En effet votre appareil est peut-être encore sous pression.
- Après avoir fait votre espresso, prenez garde en retirant le porte filtre à ne pas renverser l'eau chaude restant éventuellement dans le réservoir, notamment dans le cas de la préparation d'un espresso court de type « ristretto ».
- Cet appareil n'est en aucun cas destiné à un usage professionnel, au maximum 5 espressos à la suite. En cas d'utilisation intensive, faites impérativement une pause d'une heure après 5 espressos.

Service consommateurs

Notre service consommateurs est à votre disposition pour répondre à toutes vos questions. Vous pouvez le contacter sur internet à l'adresse suivante :

<http://www.handpresso.com>

Données techniques

Contenance du réservoir d'eau	50 ml
Capsules	Compatibles Nespresso®*
Pression maximale	19 bars
Dimensions L x l x h (mm)	75 x 75 x 245
Poids	880 g
Tension d'alimentation	12 / 24 V CC
Puissance consommée	120 Watt

Brevets & marques

Ce produit est protégé par des brevets et des demandes de brevets internationaux. Handpresso® est une marque déposée.

Nespresso®* est une marque d'un tiers n'ayant aucun lien avec Handpresso SAS.

Adresse

Handpresso

77210 - Fontainebeau Avon - FRANCE

www.handpresso.com

Garantie

Conditions particulières concernant notre garantie (1 an)

Notre garantie couvre tous les vices de fabrication ou de matière ainsi que tous les défauts de fonctionnement internes (non exclus ci-après) dûment constatés par notre service après-vente.

Cette garantie n'est pas cessible. Elle ne donne droit à aucune indemnité en espèces ou en nature et à aucune extension de sa durée pour immobilisation de l'appareil pendant le temps de sa réparation.

Ne sont pas couverts par notre garantie :

- **Les dommages résultant d'une utilisation à caractère commercial, professionnel, collectif ou industriel.**
- **Les frais de transport de l'appareil, de déplacement du réparateur et de main d'œuvre relatifs à un dommage non justifié ou un dépannage non garanti ou non constaté par le service après-vente agréé par notre société.**
- **Les dommages occasionnés à l'appareil par incendie, explosion, foudre, pour autant qu'ils prennent naissance dans d'autres biens que l'appareil lui-même.**
- **Les dommages ayant pour origine une cause externe à l'appareil : choc, chute, mauvaise utilisation, erreur de manipulation, vol, foudre, inondation, incendie, etc...**
- **Les dommages dus à la corrosion ou à la détérioration graduelle de l'appareil, aux mauvaises branchements ou alimentation...**
- **Les produits qui ne fonctionnent pas ou mal du fait de l'absence de détartrage.**
- **Le remplacement des pièces consommables : joint**
- **Les dommages d'ordre esthétique, tels que les parties extérieures, à savoir : les vernis, les émaux, les laques, les peintures, etc...**
- **Les frais pour un réglage accessible à l'utilisateur sans démontage de l'appareil, les vérifications, les nettoyages et les essais non consécutifs à un dommage garanti.**
- **L'intervention ou le dépannage effectué par des personnes non autorisées par le service après-vente de la marque, toute réparation de fortune ou provisoire restant à la charge du client qui supporterait en outre, les conséquences de l'aggravation éventuelle du dommage en résultant.**
- **Les dommages dus à l'utilisation de consommables autres que ceux recommandés par le fabricant.**
- **Dans tous les cas, la garantie légale concernant les défauts et les vices cachés sera appliquée conformément à la loi.**

NE TENTEZ PAS DE RÉPARER L'APPAREIL OU DE REMPLACER DES PIÈCES PAR VOUS-MÊME : adressez-vous à un distributeur autorisé pour ce type d'intervention. LE FAIT DE DÉMONTER L'APPAREIL PEUT ÊTRE DANGEREUX ET ANNULE LA GARANTIE.

Comment faire jouer la garantie sur un produit ?

La garantie est valable un an à compter de la date indiquée sur la preuve d'achat (ticket de caisse ou facture). Conservez la preuve d'achat et joignez-la à la garantie pour toute réclamation.

Si votre produit est encore sous garantie, prenez contact avec votre revendeur qui vous orientera de façon à réduire les délais.

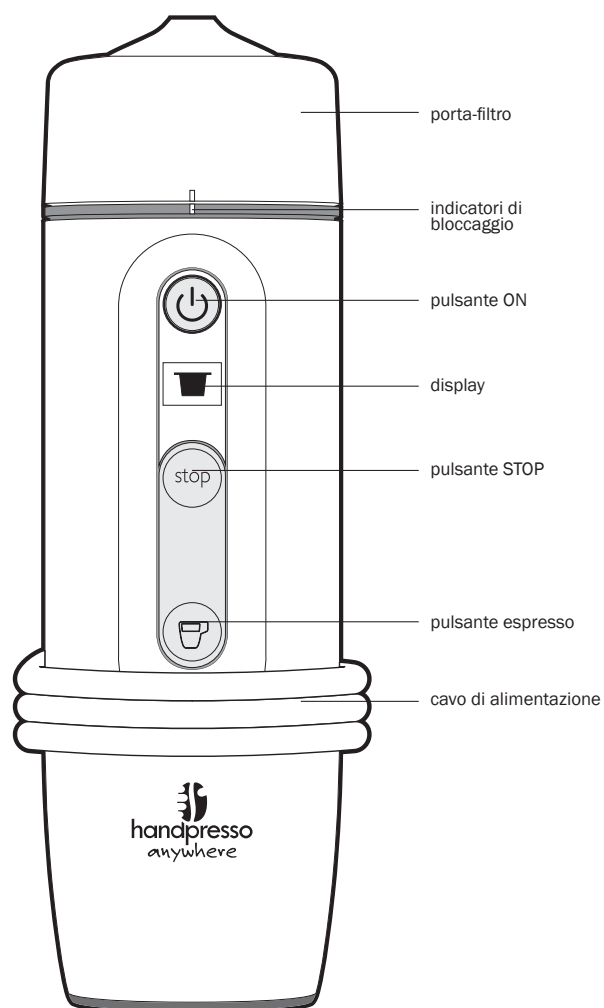

Prime operazioni

Grazie per avere scelto Handpresso®. Ecco qualche istruzione da seguire prima di utilizzare la macchina Handpresso Auto Capsule:

- Handpresso Auto Capsule è una macchina espresso da collegare a una presa per accendisigari da 12 V (o 24 V) dell'automobile.
- Handpresso Auto Capsule funziona con capsule compatibili Nespresso®*.
- Leggete tutte le istruzioni prima di usare l'apparecchio e conservatele.
- Prima di usare l'apparecchio per la prima volta, lavatelo per rimuovere eventuali residui e polvere. Quindi, fate funzionare Handpresso Auto Capsule una prima volta e gettate il primo caffè.
- A questo punto Handpresso Auto Capsule è pronto per l'uso.

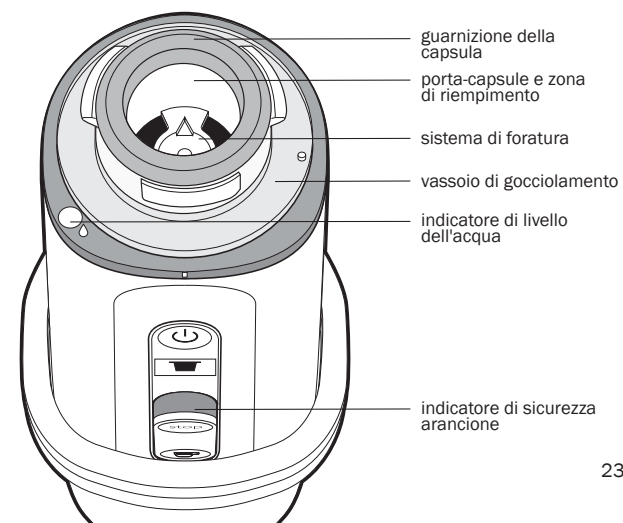
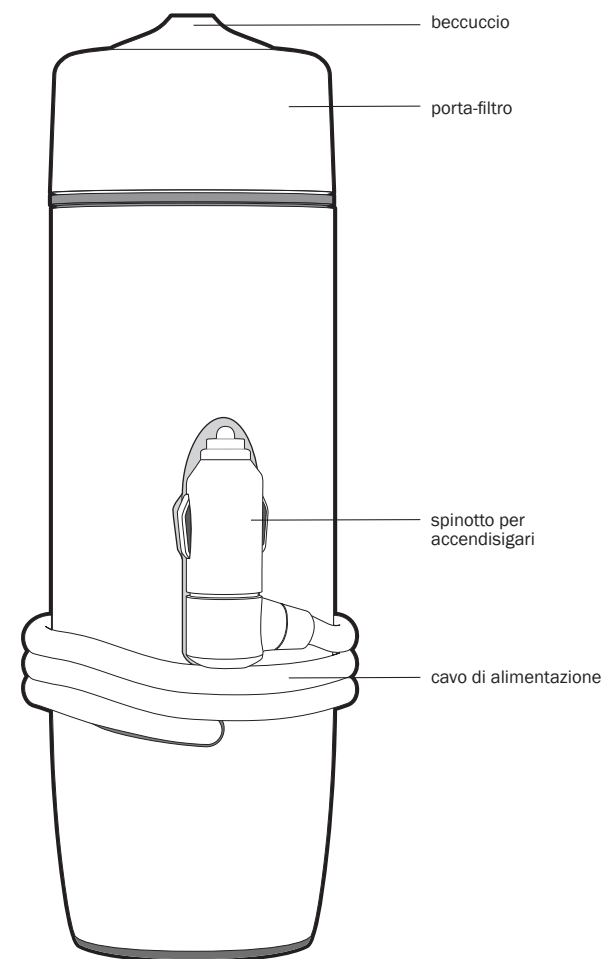

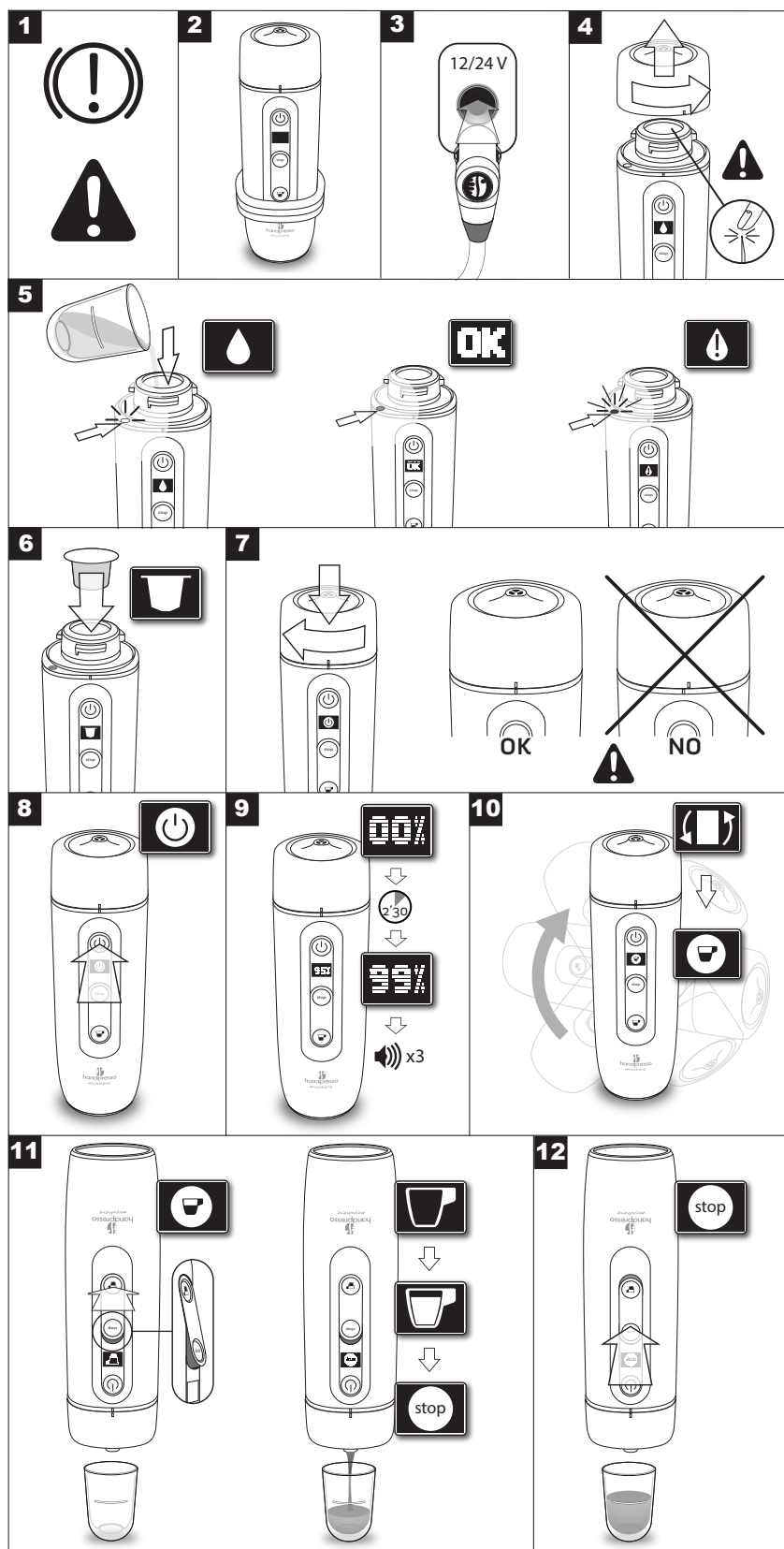

Istruzioni

1 - Prima di usare Handpresso Auto Capsule, parcheggiate in un luogo sicuro per voi e gli altri utenti della strada, inserite il freno di stazionamento e tenete acceso il motore.

2 - Svolgete il cavo di alimentazione prima di mettere Handpresso Auto Capsule in posizione verticale nel porta-bicchieri.

3 - Collegate il cavo di alimentazione a una presa per accendisigari da 12 V o 24 V.

Seguite la procedura sul display di Handpresso Auto Capsule.

4 - Svitare il porta-filtro. Fate attenzione a non toccare il sistema di foratura sul fondo del porta-capsula, poiché è appuntito.

5 - Riempite d'acqua l'apparecchio. Fate attenzione a non versare troppa acqua! Riempite la tazza con acqua fino alla linea nera, poi versate l'acqua nella macchina tenendo d'occhio l'indicatore di livello dell'acqua.

Finché la quantità d'acqua non è sufficiente, l'indicatore lampeggia con luce bianca. La luce diventa verde e fissa quando viene raggiunto il livello d'acqua adeguato, mentre lampeggia in rosso rapidamente se c'è troppa acqua.

Smettete di versare quando l'indicatore di livello diventa verde.

La macchina funziona solo se il livello dell'acqua è verde.

Se l'indicatore del livello dell'acqua lampeggia in rosso, rimuovete l'acqua dalla macchina e ricominciate da capo.

6 - Inserite una capsula nel porta-capsule.

7 - Chiudete il porta-filtro fino all'indicatore di bloccaggio. Gli indicatori di bloccaggio (linee bianche) devono essere allineati.

8 - Premete il pulsante ON per iniziare il ciclo di preparazione di Handpresso Auto Capsule.

9 - Il display segnala lo stato di avanzamento del ciclo. Attendete finché non sentite 3 segnali sonori (dopo circa 2 minuti e mezzo). Fate attenzione: quando il rumore del motore cessa, non significa che la macchina sia pronta!

10 - Capovolgete la macchina, senza scollegarla, e posizionala sopra una tazzina.

11 - Premete il pulsante Espresso ☕. Il motore della macchina torna in funzione per mantenere la pressione necessaria a produrre il caffè espresso.

L'indicatore di sicurezza arancione diventa visibile per segnalare che la macchina è sotto pressione. Non aprite il porta-filtro della macchina fintanto che l'indicatore di sicurezza arancione è visibile!

12 - Quando la tazzina è stata riempita fino al livello desiderato, premete il pulsante STOP - finché l'indicatore di sicurezza arancione non scompare - per interrompere la fuoriuscita di caffè.

13 - Rigirate l'apparecchio e collocalo verticalmente nel suo alloggiamento.

Riaprite il porta-filtro per estrarre e gettare via la capsula usata. Eliminate l'acqua in eccesso rimasta nel serbatoio.

14 - Godetevi il vostro espresso.

Per preparare il secondo espresso, premete il pulsante ON per fare uscire la macchina dalla modalità di standby, quindi ripetete la procedura partendo dal punto 4.

Manutenzione

- Rimuovete le capsule usate dall'apparecchio dopo ogni utilizzo.
- Scollegate sempre Handpresso Auto Capsule prima di pulirlo.
- Pulite l'apparecchio con un panno inumidito d'acqua.
- Non mettete Handpresso Auto Capsule nella lavastoviglie.
- Non immergete Handpresso Auto Capsule in acqua. Potete comunque sciacquare il porta-filtro con acqua e lasciarlo asciugare.
- L'apparecchio necessita di un trattamento anticalcare periodico (ogni 2 mesi o ogni 100 caffè) per aumentarne le prestazioni e la durata.
- Utilizzate un prodotto anticalcare appropriato per Handpresso Auto Capsule. Leggete le istruzioni del prodotto anticalcare per verificare la dose corretta e la durata della procedura.

Sciacquate 5 o 6 volte con acqua.

Ripetete se necessario. Non utilizzate mai un trattamento anticalcare diverso da quello consigliato qui.

Riparazione

Che cosa fare se:

• Non riesco ad aprire il porta-filtro

Handpresso Auto Capsule funziona a una pressione di servizio di circa 19 bar. Per prevenire lesioni personali o danni al prodotto dovuti alla pressione, un dispositivo di sicurezza impedisce di toccare il porta-filtro se l'apparecchio è sotto pressione.

Finché l'indicatore di sicurezza arancione è visibile, l'apparecchio è sotto pressione. Per aprire il porta-filtro, premete il pulsante STOP per fare apparire l'indicatore di sicurezza arancione.

• Non riesco a chiudere il porta-filtro

Il porta-filtro può essere chiuso in un'unica posizione, per assicurare che sia allineato correttamente con l'apparecchio quando questo viene chiuso. Riprovate ad avvitarlo il porta-filtro in modo da allineare gli indicatori di blocco (linee bianche).

• L'apparecchio non si avvia

a) Controllate che lo spinotto per presa accendisigari sia inserito bene. Lo spinotto e il display dell'apparecchio sono illuminati quando il collegamento è corretto.

b) Controllate che la presa accendisigari del veicolo sia alimentata. Poiché l'apparecchio consuma molta energia, si consiglia di tenere acceso il motore del veicolo quando si usa Handpresso Auto Capsule.

• Premo il pulsante Espresso, il motore dell'apparecchio entra in funzione ma il caffè non scende

Assicuratevi di aver premuto il pulsante Espresso fino in fondo. Alcune capsule richiedono più tempo di altre per la perforazione. Se non succede nulla dopo qualche secondo, premete il pulsante STOP finché l'indicatore di sicurezza arancione non scompare, scollegate l'apparecchio, rimuovete la capsula e riprovate con un'altra capsula.

• Premo il pulsante Espresso ma il motore dell'apparecchio non entra in funzione

a) Assicuratevi di aver premuto il pulsante Espresso fino in fondo.

b) Controllate che lo spinotto per presa accendisigari sia inserito bene e che il display sia illuminato. Premete il pulsante STOP fino in fondo, scollegate l'apparecchio e rimuovete la capsula. Ricollegate l'apparecchio e provate con un'altra capsula.

• L'acqua fuoriesce dal porta-filtro durante la preparazione

a) Verificate la presenza e la posizione della guarnizione per capsule sul porta-capsule. Sostituite la guarnizione se assente o difettosa (secca, crepata, danneggiata o tagliata). Potete procurarvela presso il vostro rivenditore.

b) Stringete correttamente il porta-filtro; gli indicatori di bloccaggio (linee bianche) devono essere allineati (vedi punto 7 delle istruzioni).

• L'espresso è freddo

Prima di capovolgere l'apparecchio e premere il pulsante Espresso, attendete che siano stati emessi i 3 segnali sonori e il display indichi di premere il pulsante Espresso.

• L'indicatore di livello dell'acqua non funziona nonostante un corretto riempimento.











Un'acqua molto poco mineralizzata può compromettere il funzionamento del sistema di lettura del livello dell'acqua.

Non utilizzare acqua demineralizzata.

È consigliato utilizzare acqua con un residuo secco superiore a 50mg/L.

Per qualsiasi altra domanda, rivolgetevi al vostro rivenditore.

Icone

icona	significato
	Troppa poca acqua: l'acqua presente nel serbatoio non è sufficiente; l'indicatore di riempimento lampeggia con luce bianca. Aggiungete acqua finché l'indicatore non diventa verde.
	Troppa acqua: l'acqua presente nel serbatoio è in eccesso; l'indicatore di riempimento lampeggia con luce rossa. Svuotate l'apparecchio e riempitelo di nuovo finché l'indicatore del livello dell'acqua non diventa verde.
	Livello acqua adeguato: l'acqua versata nell'apparecchio è sufficiente; dopo aver chiuso il porta-filtro, è possibile premere il pulsante ON per avviare il ciclo di preparazione dell'apparecchio.
	Pulsante ON: premete il pulsante ON per avviare il ciclo di preparazione dell'apparecchio Handpresso Auto Capsule.
	Ciclo di preparazione in corso: Handpresso Auto Capsule sta aumentando la pressione e riscaldando l'acqua. Attendete il segnale sonoro che indica la fine del ciclo di preparazione.
	Fine del ciclo: il ciclo di preparazione dell'apparecchio Handpresso Auto Capsule è terminato; potete premere il pulsante Espresso per avviare la preparazione del caffè.
	Preparazione caffè in corso: l'espresso è in corso di preparazione; premete il pulsante STOP quando la quantità è quella desiderata.
	Pulsante STOP: premete il pulsante STOP di Handpresso Auto Capsule finché l'indicatore di sicurezza arancione non è più visibile.
	Perdita di corrente: Handpresso Auto Capsule è provvisto di un dispositivo di sicurezza che impedisce l'avvio dell'apparecchio se la tensione o la corrente non è sufficiente. Riprovate con il motore del veicolo acceso.
	Malfunzionamento: scollegate Handpresso Auto Capsule, ricollegatelo e riprovate. Se continua a non funzionare, rivolgetevi al vostro rivenditore.

Avvertenze

- Leggete attentamente le istruzioni prima di utilizzare la macchina per la prima volta. Handpresso® non può essere ritenuta responsabile per qualsiasi caso di utilizzo non corretto.
- Riponete Handpresso Auto Capsule in un luogo sicuro dopo ogni utilizzo per evitare lesioni in caso di collisione.
- HANDPRESSO AUTO CAPSULE NON DEVE MAI ESSERE USATO QUANDO IL VEICOLO E' IN MOTO.
- L'uso di Handpresso Auto Capsule richiede la massima attenzione da parte dell'utente. Preparatelo in anticipo, tranquillamente, o parcheggiate il veicolo in un luogo sicuro per voi e gli altri utenti della strada. Handpresso® declina ogni responsabilità per qualsiasi incidente stradale.
- Tenete Handpresso Auto Capsule lontano dalla portata dei bambini e di persone non informate. Evitate di lasciare l'apparecchio incustodito.
- Non immergete mai lo spinotto per presa accendisigari o qualsiasi altra parte dell'apparecchio in acqua o altri liquidi. Non utilizzate l'apparecchio se è stato accidentalmente in contatto, anche solo parzialmente, con un liquido.
- Fate un'ispezione visiva dell'apparecchio prima di ogni utilizzo e assicuratevi che non siano presenti crepe, rigature profonde o altri danni che potrebbero alterarne il normale funzionamento. Non utilizzate l'apparecchio se presenta dei danni.
- L'apparecchio deve essere usato a una temperatura ambientale compresa tra 5 °C e 40 °C e in condizioni di pressione atmosferica normali (da 0 a 3000 m di altitudine).
- Collegate l'apparecchio direttamente a una presa per accendisigari. Non usate un adattatore multi-presa.
- Handpresso Auto Capsule funziona solo con un collegamento tipo accendisigari alimentato con corrente continua a 12 V o 24 V. Verificate che la corrente disponibile nel vostro veicolo sia sufficiente.
- Il consumo di energia di Handpresso Auto Capsule è importante. Si consiglia vivamente di usare sempre l'apparecchio con il motore acceso. Handpresso Auto Capsule dispone di un sistema di sicurezza che protegge la batteria in caso di tensione insufficiente. In caso di carica bassa della batteria, l'apparecchio funziona solo a motore acceso.
- Handpresso Auto Capsule è una macchina da caffè che scalda l'acqua a una temperatura vicino ai 100 gradi. PER EVITARE IL RISCHIO DI SCOTTATURE, MANEGGIATELA CON CURA.

- In caso di scottatura, passate immediatamente la zona interessata sotto l'acqua fredda e chiamate un medico se necessario.
- Utilizzate solo capsule compatibili Nespresso®*. Versate esclusivamente acqua nel serbatoio (tranne quando usate il prodotto anticalcare).
- **NON AZIONATE IL PULSANTE ESPRESSO SE IL PORTA-FILTRO NON È CHIUSO CORRETTAMENTE!** Gli indicatori di bloccaggio devono essere allineati (vedi punto 7 delle istruzioni).
- **NON TENTATE DI RIMUOVERE IL PORTA-FILTRO DURANTE L'UTILIZZO O PRIMA DI AVER PREMUTO IL PULSANTE STOP, FINCHÉ L'INDICATORE DI SICUREZZA ARANCIONE NON È PIÙ VISIBILE!** L'apparecchio potrebbe essere ancora sotto pressione.
- Dopo aver preparato un espresso, fate attenzione, quando rimuovete il porta-filtro, a non versare l'acqua calda rimasta nel serbatoio, soprattutto se avete preparato un caffè ristretto.
- L'apparecchio non è adatto a usi professionali di alcun tipo. È possibile preparare un massimo di 5 espressi alla volta. Nel caso di uso intensivo, dopo 5 espressi è assolutamente necessario fare una pausa di un'ora.

Servizio clienti

Se necessitate di ulteriori informazioni, vi invitiamo a visitare il nostro servizio clienti all'indirizzo: <http://www.handpresso.com>

Dati tecnici

Capacità del serbatoio dell'acqua	50 ml
Capsule	compatibili Nespresso®*
Pressione massima	19 bar
Dimensioni (lung. x largh. x alt.)	75 x 75 x 245 mm
Peso	880 g
Tensione	12/24 V CC
Consumo energetico	120 Watt

Brevetti e marchi

Questo apparecchio è protetto da brevetti e richieste di brevetti internazionali. Handpresso® è un marchio depositato.

Nespresso®* è un marchio di terzi e non è collegato a HANDPRESSO SAS.

Indirizzo

Handpresso
77210 - Fontainebeau Avon - Francia
www.handpresso.com

Garanzia

Condizioni specifiche della nostra garanzia di 1 anno

La garanzia copre tutti i difetti di fabbricazione o di materie così come i difetti interni di funzionamento (non esclusi di seguito) debitamente accertati dal nostro Servizio Assistenza Clienti.

La garanzia non è cedibile. Non dà il diritto a indennità in contanti o in natura né a un'estensione della garanzia per la durata della riparazione dell'apparecchio.

Non sono coperti dalla nostra garanzia:

- **I danni che risultano da un uso commerciale, professionale, collettivo o industriale.**
- **Le spese di trasporto dell'apparecchio, di spostamento del tecnico o della manodopera per un danno non giustificato o una riparazione non garantita o non accertata dal Servizio Assistenza Clienti riconosciuto dalla nostra azienda.**
- **I danni causati all'apparecchio da incendio, esplosione, fulmine, allagamento, qualora l'origine del danno sia in altri apparecchi.**
- **I danni dovuti a una causa esterna all'apparecchio, quale uso maldestro, improprio o scorretto, furto, fulmine, inondazione, incendio, ecc.**
- **I danni dovuti alla corrosione o al deterioramento graduale dell'apparecchio, a un collegamento errato, a un'alimentazione non corretta...**
- **I prodotti in condizioni operative insoddisfacenti a causa di trattamento anticalcare non eseguito o non corretto.**
- **La sostituzione dei componenti: guarnizione ad anello.**
- **I danni di carattere estetico su parti esterne come vernice, smalto, lacca...**
- **Le spese per regolazioni che il cliente potrebbe effettuare senza smontare l'apparecchio, verifiche, pulitura e prove non susseguenti a un danno coperto dalla garanzia.**
- **La riparazione o l'intervento di persone non autorizzate dal Servizio Assistenza Clienti del produttore. Il cliente è responsabile di qualsiasi riparazione di fortuna o provvisoria nonché dell'eventuale conseguente peggioramento del danno.**
- **I danni dovuti all'uso di prodotti di consumo diversi da quelli consigliati dal produttore.**
- **In tutti questi casi, la garanzia legale su difetti e vizi occulti sarà applicata nei termini di legge.**

NON TENTATE MAI DI REPARARE L'APPARECCHIO NÉ DI SOSTITUIRNE I PEZZI DA SOLI ; rivolgetevi a un distributore autorizzato per questo tipo d'intervento. SMONTARE L'APPARECCHIO PUÒ ESSERE PERICOLOSO E ANNULLA LA GARANZIA.

Come far valere la garanzia su un prodotto?

La garanzia vale un anno a decorrere dalla data menzionata sulla prova di acquisto (scontrino o fattura). Conservare la prova di acquisto e allegarla alla garanzia per qualsiasi richiesta di riparazione.

Se il prodotto è ancora coperto dalla garanzia, contattate il vostro rivenditore in modo da ridurre la durata dell'intervento.

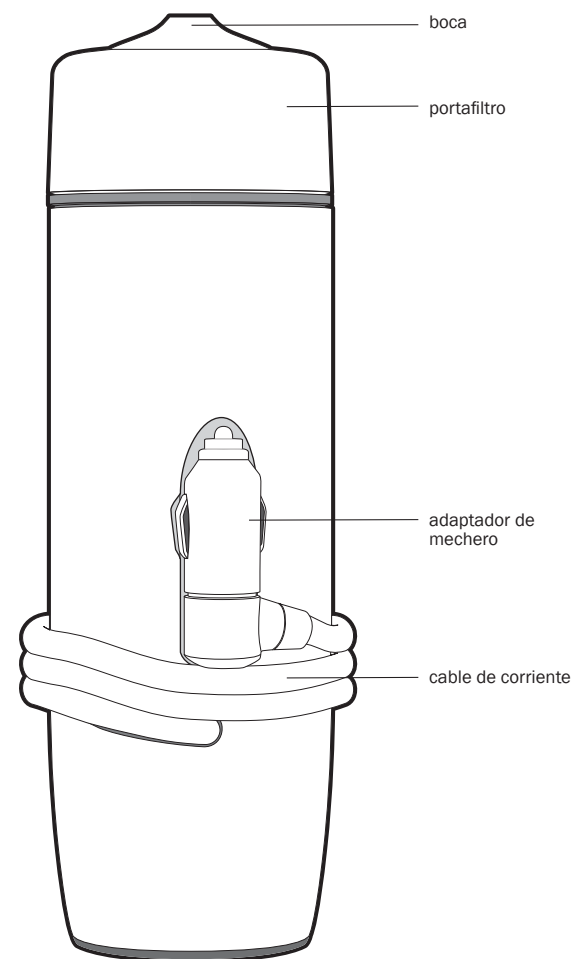
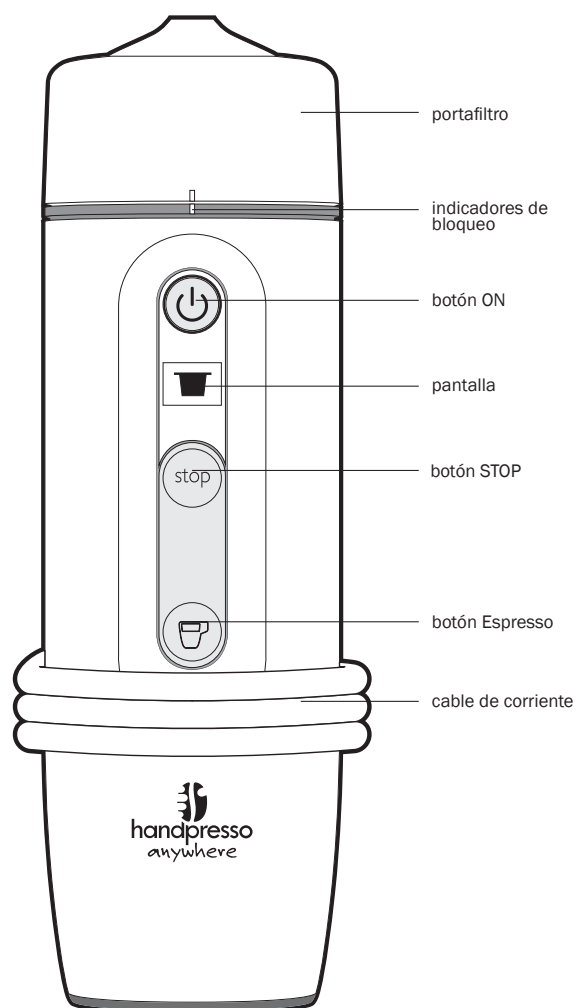

Primeros pasos

Gracias por elegir Handpresso®. A continuación encontrará instrucciones previas al uso de la máquina Handpresso Auto Capsule:

- Handpresso Auto Capsule es una máquina de café espresso que se conecta a la toma de mechero de 12 V (o 24 V) del vehículo.
- Handpresso Auto Capsule utiliza cápsulas compatibles Nespresso®*.
- Leer todas las instrucciones antes de utilizar la máquina y no deshacerse de ellas.
- Antes de utilizar la máquina por primera vez, lavarla con agua caliente para eliminar cualquier residuo o polvo. Utilizar la Handpresso Auto Capsule una primera vez y tirar el primer café de prueba.
- Ahora la Handpresso Auto Capsule ya está lista para usarse.

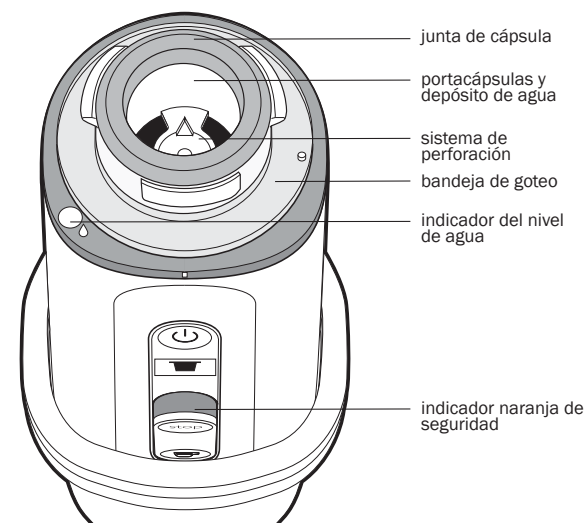

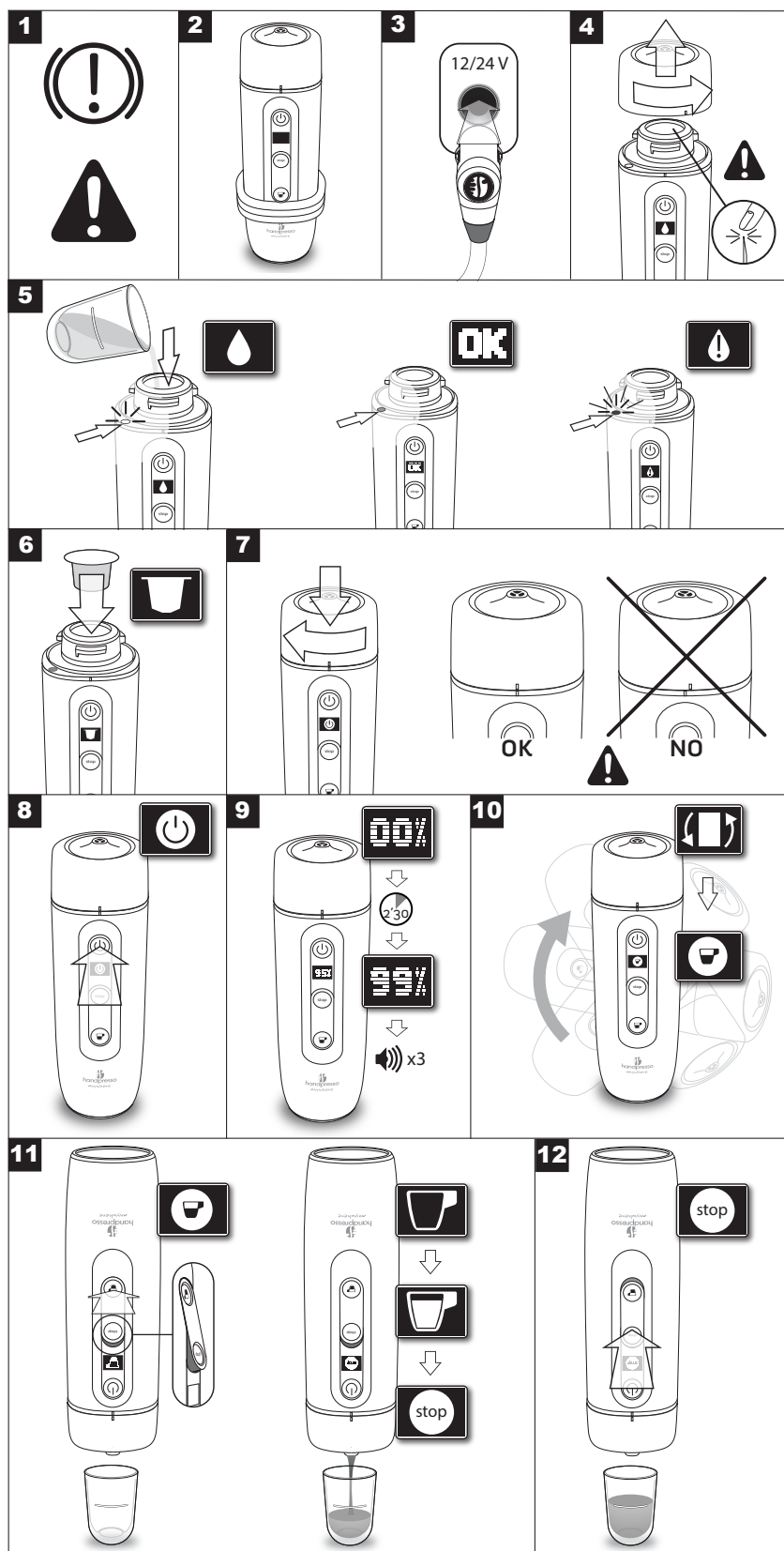

Instrucciones de uso

1 - Antes de usar Handpresso Auto Capsule, asegúrese de que su vehículo esté estacionado, el freno de mano echado y el motor encendido.

2 - Extender el cable de corriente antes de instalar la Handpresso Auto Capsule verticalmente en el portavasos.

3 - Conectar el cable de corriente a un adaptador de mechero de 12 o 24 V.

Seguir todo el proceso en la pantalla de la Handpresso Auto Capsule.

4 - Aflojar el portafiltro. Tener cuidado para no tocar el sistema de perforación situado en la parte inferior del portacápsulas puesto que está afilado.

5 - Echar el agua en la máquina. ¡Tener cuidado para no echar demasiada agua! Para ello, rellenar la taza con agua hasta la línea negra y echarla en la máquina observando atentamente el indicador de nivel de agua.

Si hay agua suficiente, el indicador de nivel de agua parpadea en blanco. El indicador deja de parpadear y se ilumina en verde cuando se alcanza el nivel óptimo de agua. Parpadea rápidamente y hay demasiada agua.

Dejar de echar agua tan pronto como el indicador de nivel de agua se ilumine en verde.

La máquina funcionará solo si el indicador de nivel de agua se ilumina en verde.

Si el indicador de nivel de agua parpadea en rojo, vacíe la máquina de agua y comience otra vez.

6 - Colocar una cápsula en el portacápsulas.

7 - Cerrar el portafiltro hasta el indicador de bloqueo. Los indicadores de bloqueo (líneas blancas) deben estar alineados.

8 - Pulsar el botón ON para iniciar el ciclo de calentamiento de la Handpresso Auto Capsule.

9 - La pantalla informará sobre el progreso del ciclo. Esperar a que suenen 3 pitidos (aprox. 2,30 minutos). Atención: ¡cuando cesa el ruido del motor no significa que la máquina haya terminado!

10 - Voltear la máquina sin desenchufarla y colocarla sobre una taza.

11 - Pulsar el botón Espresso ☕. El motor de la máquina se enciende otra vez para mantener la presión necesaria para hacer el espresso.

Aparece el indicador naranja de seguridad. Informa de que la máquina tiene presión. ¡No abrir el portafiltro de la máquina mientras el indicador naranja de seguridad esté visible!

12 - Cuando la taza esté llena a su gusto, pulsar el botón STOP (hasta que desaparezca el indicador naranja de seguridad) para detener el café.

13 - Volver a voltear la máquina y colocarla verticalmente en su alojamiento.

Volver a abrir el portafiltro para extraer y tirar la cápsula utilizada. Vaciar el exceso de agua del depósito de agua.

14 - Saborear su espresso.

Para preparar un segundo espresso, pulsar el botón ON para reactivar la máquina y volver al paso 4.

Mantenimiento

- Sacar siempre las cápsulas usadas de la máquina después de cada uso.
- Desconectar siempre la Handpresso Auto Capsule antes de limpiarla.
- Limpiar la máquina con un paño mojado (solo con agua). No meter la Handpresso Auto Capsule en el lavaplatos.
- No sumergir la Handpresso Auto Capsule en agua. Sí es posible aclarar el portafiltro con agua y dejarlo secar.
- Desincrustar con frecuencia la cal adherida a la máquina (cada 2 meses o cada 100 cafés) para prolongar su vida y su rendimiento.

Utilizar un producto adecuado para el proceso de desincrustación de la Handpresso Auto Capsule. Leer las instrucciones del producto de desincrustación para conocer la dosis y duración adecuadas.

Aclarar 5 o 6 veces con agua.

Repetir si es necesario. No usar nunca ningún otro método de desincrustación que no sea el recomendado aquí.

Reparación

Qué hacer en los casos siguientes:

• No puedo abrir el portafiltro

La máquina Handpresso Auto Capsule funciona con una presión aproximada de 19 bares. Para evitar daños o averías en el producto debidas a la presión, la máquina incluye un dispositivo de seguridad que impide al usuario abrir el portafiltro si la máquina tiene presión.

Siempre que el indicador naranja de seguridad esté visible, la máquina tiene presión. Para abrir el portafiltro, pulsar el botón STOP para que desaparezca el indicador naranja de seguridad.

• No puedo cerrar el portafiltro

Solo hay una posición en la que es posible cerrar el portafiltro para que esté alineado con la máquina al cerrarla. Pruebe a apretar el portafiltro para que queden alineados los indicadores de bloqueo (líneas blancas).

• La máquina no se enciende

a) Verificar si el adaptador de mechero está bien conectado. El adaptador y la pantalla se iluminan cuando están bien conectados.

b) Verificar si el adaptador de mechero recibe corriente. La máquina utiliza mucha corriente, por lo que se recomienda arrancar el coche para utilizar la Handpresso Auto Capsule.

• Cuando pulso el botón Espresso, el motor de la máquina arranca pero no sale café

Verificar que ha pulsado el botón Espresso hasta el final. Unas cápsulas necesitan más tiempo que otras para perforarse. Si no sucede nada transcurridos unos segundos, pulse el botón STOP hasta que desaparezca el indicador naranja de seguridad, desconecte la máquina, retire la cápsula y pruebe con otra.

• Cuando pulso el botón Espresso, el motor de la máquina no arranca

a) Verificar que ha pulsado el botón Espresso hasta el final.

b) Verificar si el adaptador de mechero está bien conectado y si la pantalla sigue iluminada. Si no soluciona el problema, pulsar el botón STOP hasta el final, desconectar la máquina y retirar la cápsula. Volver a conectar la máquina e probar con otra cápsula.

• Gotea agua desde el portafiltro durante la preparación del café

a) Comprobar la presencia y la posición de la junta tórica en el portacápsulas. Colocar la junta tórica si no hay ninguna o reemplazarla si está defectuosa (seca, con grietas, dañada o con cortes). Se pueden conseguir más a través del distribuidor.

b) Comprobar que el portafiltro está bien cerrado. Los indicadores de bloqueo (líneas blancas) deben estar alineados (volver al paso 7 de las instrucciones).

• Mi espresso está frío

Esperar hasta que suenen 3 pitidos y que la pantalla indique que hay que pulsar el botón Espresso antes de voltear la máquina y pulsar el botón Espresso.

• El indicador de nivel de agua no funciona a pesar de un llenado correcto.

Las aguas de mineralización muy débil pueden alterar el funcionamiento del sistema de lectura del nivel de agua.

No utilices agua desmineralizada.

Es aconsejado utilizar agua con un residuo seco de más de 50 mg/L.

Para cualquier otra pregunta, ponerse en contacto con el distribuidor.

Icons

icono	significado
	No hay casi agua: no hay agua suficiente en el depósito; el indicador parpadea en blanco. Añadir agua hasta que el indicador se ilumine en verde.
	Demasiada agua: hay demasiada agua en el depósito; el indicador parpadea en rojo. Vaciar la máquina y llenarla de nuevo hasta que el indicador se ilumine en verde.
	Nivel adecuado de agua: ha echado agua suficiente en la máquina. Una vez cerrado el portafiltro, puede pulsar el botón ON para iniciar el ciclo de preparación del café de la máquina.
	Botón ON: puede pulsar el botón ON de la Handpresso Auto Capsule para iniciar el ciclo de preparación del café.
	Ciclo en curso: la Handpresso Auto Capsule está generando presión y calentando el agua. Espere a que suene un pitido para indicar que ha finalizado el ciclo de preparación del café.
	Ciclo finalizado: el ciclo de preparación del café de la Handpresso Auto Capsule ha terminado; ahora puede pulsar el botón Espresso para continuar.
	Café en curso: se está preparando el espresso; puede pulsar el botón STOP cuando le parezca adecuada la cantidad de café.
	Botón STOP: pulse el botón STOP de la Handpresso Auto Capsule hasta que desaparezca el indicador naranja de seguridad.
	Pérdida de corriente: la Handpresso Auto Capsule cuenta con un sistema de seguridad que impide que la máquina se inicie si no hay suficiente corriente o voltaje. Vuelva a intentarlo con el motor encendido.
	Error: desconecte la Handpresso Auto Capsule, conéctela de nuevo y vuelva a intentarlo. Si sigue sin funcionar, póngase en contacto con el distribuidor.

Advertencias

- Lea todas las instrucciones antes de usar la máquina. Handpresso® no podrá ser considerado responsable en caso de uso incorrecto.
- Guarde la Handpresso Auto Capsule sistemáticamente después de su uso para evitar riesgos de lesión en caso de impacto.
- NUNCA SE DEBE UTILIZAR LA HANDPRESSO AUTO CAPSULE CON EL COCHE EN MARCHA.
- Handpresso Auto Capsule necesita toda la atención del usuario. El café se debe preparar previamente, con el vehículo aparcado en un lugar seguro para el conductor y el resto de los pasajeros. Handpresso® rechazaré toda responsabilidad por posibles accidentes en la carretera.
- Mantener la Handpresso Auto Capsule fuera del alcance de los niños y de personas no informadas. No dejar utilizar la máquina sin vigilancia.
- No se debe tirar el adaptador de mechero, el cable de corriente ni cualquier otra pieza de la máquina al agua o a cualquier otro líquido. No utilizar la máquina si ha entrado en contacto, aunque sea mínimamente, con cualquier líquido.
- Verificar visualmente la máquina antes de cada utilización y asegurarse de que no haya grietas, arañazos profundos ni cualquier otra deformación que pueda alterar su buen funcionamiento. No utilizar la máquina si parece averiada.
- La máquina debe utilizarse a una temperatura entre 5 °C y 40 °C, y en condiciones de presión atmosférica normales (de 0 a 3000 metros de altitud).
- Conectar la máquina directamente en la toma de mechero. No utilizar un ladrón.
- La Handpresso Auto Capsule solo funciona con una conexión de adaptador de mechero de 12 o 24 V CC (corriente continua). Verificar que el voltaje disponible en el vehículo es suficiente.
- El consumo eléctrico de la Handpresso Auto Capsule es bastante elevado. Recomendamos encarecidamente usar siempre la máquina con el motor encendido. La Handpresso Auto Capsule tiene un sistema de seguridad para proteger la batería si el voltaje es insuficiente. En caso de batería baja, solo funcionará si el motor del vehículo está encendido.
- es una máquina de café que eleva la temperatura del agua a cerca de 100 °C. PARA EVITAR QUEMADURAS DEBE MANEJARSE CON CUIDADO.
- En caso de quemaduras, echar inmediatamente agua fría sobre la zona afectada y llamar a un médico si es necesario.

- Usar solo cápsulas compatibles Nespresso®*. Verter únicamente agua en el depósito (con la excepción del producto de desincrustación).
- NO PULSAR NUNCA EL BOTÓN ESPRESSO SI EL PORTAFILTRO NO ESTÁ BIEN CERRADO. Los indicadores de bloqueo deben estar alienados; ir al paso 7 de las instrucciones.
- ¡NO INTENTAR EXTRAER EL PORTAFILTRO MIENTRAS SE UTILIZA LA MÁQUINA O ANTES DE HABER PULSADO EL BOTÓN STOP HASTA QUE DESAPAREZCA EL INDICADOR NARANJA DE SEGURIDAD! La máquina puede seguir teniendo presión.
- Una vez preparado el espresso, al extraer el portafiltro tener cuidado de no derramar el agua caliente que tal vez quede en el depósito, sobre todo si se ha preparado un espresso corto llamado Ristretto.
- La máquina no está diseñada para uso profesional de ningún tipo. Se pueden preparar como mucho 5 espressos seguidos. Si utiliza la máquina durante mucho tiempo, dejar obligatoriamente que descanse durante una hora cada 5 espressos.

Servicio al cliente

Si necesita más información, visite nuestro sitio de servicio al cliente en:
<http://www.handpresso.com>

Datos técnicos

Capacidad del depósito de agua	50 ml
Cápsulas	compatibles Nespresso®*
Presión máxima	19 bares
Dimensiones (pr x an x al - mm)	75 x 75 x 245
Peso	880 g
Voltaje	12/24 V CC
Consumo eléctrico	120 W

Patentes y marcas comerciales

Esta máquina está protegida por patentes internacionales y solicitudes de patentes. Handpresso® es una marca comercial registrada.

Nespresso®* es una marca comercial de terceros y no tiene conexión con HANDPRESSO SAS.

Dirección

Handpresso
 77210 - Fontainebeau Avon - Francia
www.handpresso.com

Garantía

Condiciones especiales de nuestra garantía (1 año)

La garantía cubre todos los defectos de fabricación o de los materiales, así como los defectos internos de funcionamiento (no excluidos abajo) debidamente certificados por nuestro centro de asistencia técnica.

Esta garantía no se puede ceder. No da tampoco derecho a ninguna indemnización en metálico o en natura ni a una extensión de la garantía mientras el aparato tenga arreglo.

No están cubiertos por nuestra garantía :

- **Los daños que resulten de un uso comercial, profesional, colectivo o industrial.**
- **Los gastos de transporte del aparato, del traslado del técnico o de la mano de obra por un daño no justificado o un arreglo no garantizado o no certificado por el centro de asistencia técnica reconocido por nuestra empresa.**
- **Los daños causados al aparato por incendio, explosión, rayo, inundación, siempre que el origen del daño este en otros aparatos distintos del aparato mismo.**
- **Los daños debidos a una causa externa al aparato: uso incorrecto, mal uso o error de manipulación, robo, rayo, inundación, fuego, etc.**
- **Los daños debidos a la corrosión o al deterioro gradual del aparato, a una alimentación o un enchufe inadecuado....**
- **Los productos con fallos de funcionamiento debido a mala o inexistente desincrustación.**
- **El reemplazo de piezas: junta tórica.**
- **Los daños de carácter estético sobre las partes externas como el barniz, el esmalte, la laca...**
- **Los gastos para un arreglo para el cual el cliente no necesita desmontar el aparato, las comprobaciones, la limpieza y las pruebas no debidas a un daño garantizado.**
- **La reparación a cargo de personas no autorizadas por el centro de posventa de nuestra marca. Cualquier arreglo improvisado o provisional es a cargo del cliente que será también responsable de las consecuencias o del eventual empeoramiento del daño.**
- **Los daños debidos al uso de consumibles distintos de los que son aconsejados por el fabricante.**
- **En cualquier caso, la garantía legal referente a defectos o vicios ocultos se cumplirá en conformidad con la ley.**

NO INTENTAR REPARAR LA MÁQUINA NI CAMBIAR LAS PIEZAS: Llamar siempre a un distribuidor autorizado para este tipo de reparaciones. SI SE DESMONTA LA MÁQUINA, ADEMÁS DEL RIESGO EXISTENTE, SE CANCELARÁ LA GARANTÍA.

¿Como hacer valer la garantía sobre un producto?

La garantía es válida durante un año desde la fecha indicada sobre la prueba de compra (recibo o factura). Conserve la prueba de compra y adjúntela a la garantía para cualquier reclamación.

Si el producto está todavía cubierto por la garantía, póngase en contacto con su tienda para reducir la duración de la intervención.

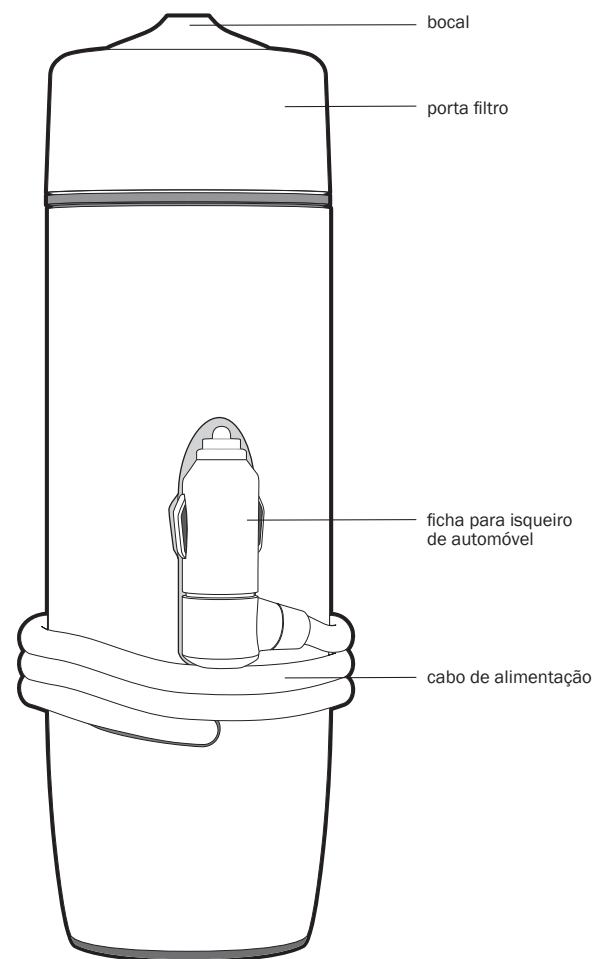
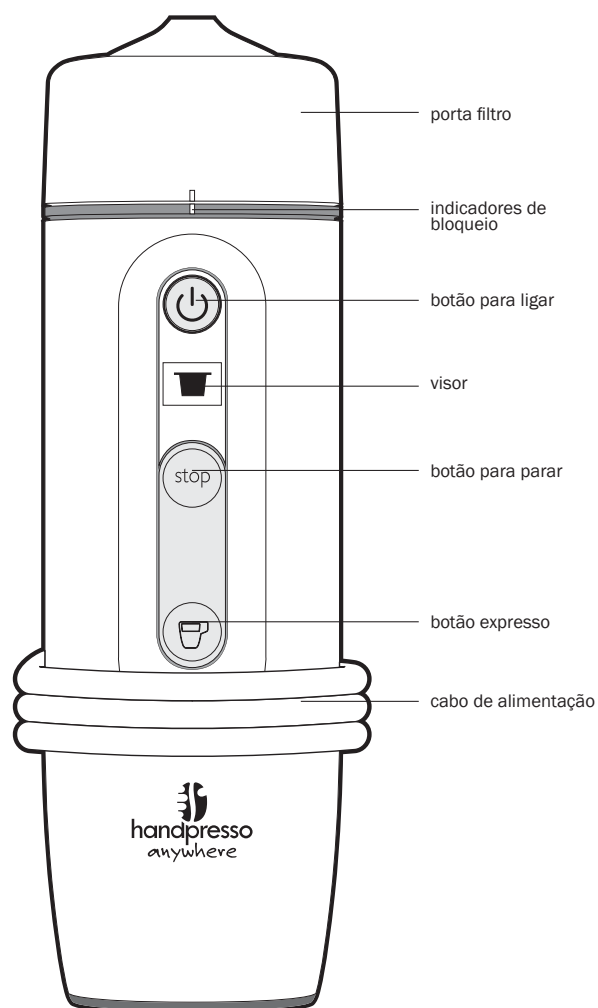

Primeiros passos

Obrigado por escolher a Handpresso®. Veja abaixo algumas instruções úteis antes de utilizar a sua máquina Handpresso Auto Capsule:

- A Handpresso Auto Capsule é uma máquina para café expresso que é ligada à tomada para isqueiro de 12V (ou 24V) do seu automóvel.
- A Handpresso Auto Capsule utiliza cápsulas compatíveis Nespresso®*.
- Leia todas as instruções antes de utilizar a máquina e não as deite fora.
- Antes de utilizar a máquina pela primeira vez, deve lavá-la para retirar quaisquer resíduos e poeiras. Faça funcionar a Handpresso Auto Capsule uma vez e deite fora o primeiro café.
- A Handpresso Auto Capsule está agora pronta para ser utilizada.

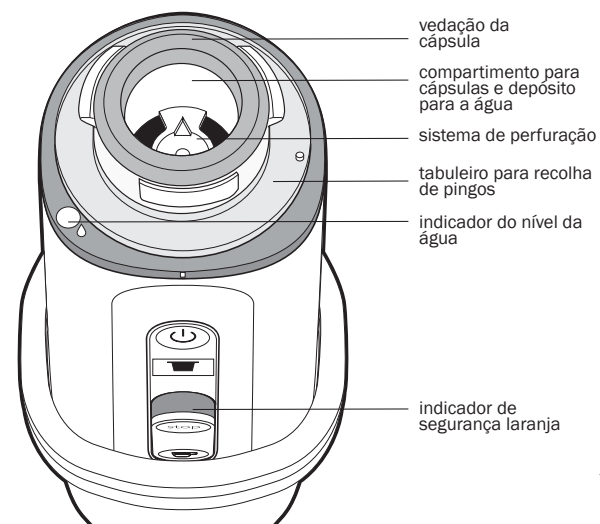

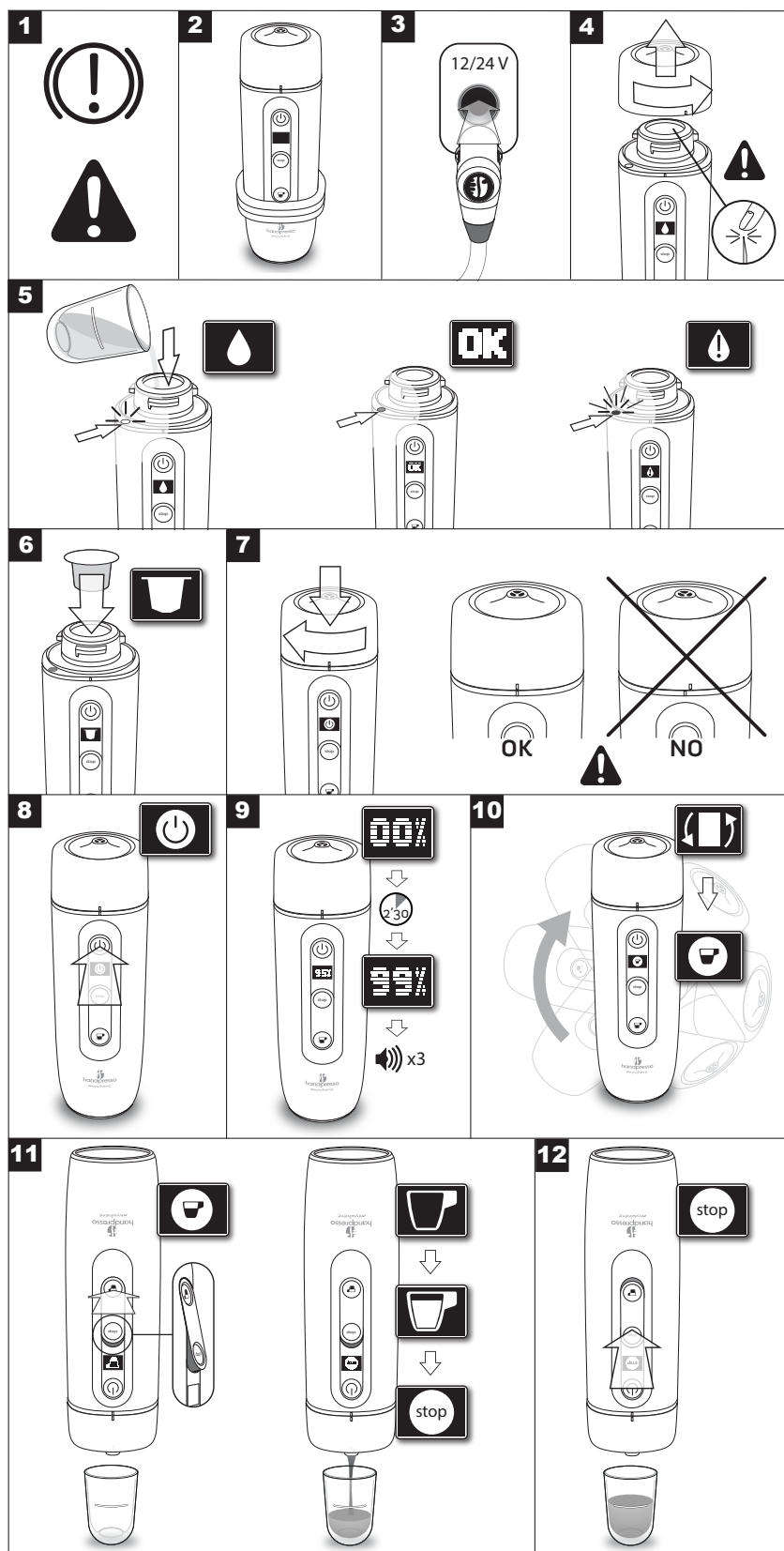

Instruções

1 - Antes de utilizar a sua Handpresso Auto Capsule, estacione num local seguro para si e para outros condutores, e mantenha o travão de mão engatado e o motor a trabalhar.

2 - Desenrole o cabo de alimentação antes de instalar a Handpresso Auto Capsule numa posição vertical no suporte para copos do seu automóvel.

3 - Ligue o cabo de alimentação à ficha para isqueiro de automóvel com 12 ou 24V. Siga todo o procedimento apresentado no visor da sua Handpresso Auto Capsule.

4 - Desaperte o porta filtro. Cuidado para não tocar no sistema de perfuração por baixo do compartimento para a cápsula porque tem pontas afiadas.

5 - Ponha água no depósito da máquina. Tenha cuidado para não encher demasiado! Assim, deve encher a chávena com água até à linha preta e deite a água na máquina observando o indicador do nível da água.

Enquanto não houver água suficiente na máquina, o indicador do nível da água pisca com uma luz branca. A luz permanece acesa com luz verde quando é atingido o nível de água adequado. Pisca rapidamente a vermelho se a máquina estiver demasiado cheia.

Deve parar de introduzir água quando o indicador do nível da água ficar verde.

A máquina só começa a funcionar se o nível da água estiver verde.

Se o indicador do nível da água piscar a vermelho, deve esvaziar toda a água da máquina e recomeçar o enchimento.

6 - Coloque a cápsula no compartimento para a cápsula.

7 - Feche o porta filtro até ao indicador de bloqueio. Os indicadores de bloqueio (linhas brancas) devem ficar alinhados.

8 - Prima o botão ON para iniciar o ciclo da Handpresso Auto Capsule.

9 - O visor informa relativamente ao progresso do ciclo. Aguarde até ouvir 3 bips (aproximadamente 2,5 minutos). Tenha em atenção o seguinte: Quando o ruído do motor parar, isso não significa que a máquina esteja pronta!

10 - Vire a máquina ao contrário, ainda ligada e coloque-a por cima de uma chávena.

11 - Prima o botão ☕ expresso. O motor da sua máquina começa novamente a funcionar para manter a pressão necessária para fazer o seu expresso.

Aparece o indicador de segurança laranja. Informa-o que a máquina está sob pressão. Não abra o porta filtro da sua máquina enquanto o indicador de segurança laranja estiver visível!

12 - Quando a chávena estiver cheia a seu gosto, prima o botão STOP - até desaparecer o indicador de segurança laranja - para parar o café.

13 - Vire a máquina ao contrário e coloque-a numa posição vertical no seu suporte.

Abra novamente o porta filtro para remover e deitar fora a cápsula usada.

Deite fora a água em excesso do depósito da água.

14 - Desfrute do seu expresso.

Para preparar um segundo expresso, prima o botão ON para que a máquina saia do modo de pausa e volte ao passo 4.

Manutenção

- Retire sempre as cápsulas usadas da máquina após utilização.
- Desligue sempre da tomada a sua Handpresso Auto Capsule antes de a limpar.
- Limpe a máquina com um pano molhado (apenas água). Não ponha a sua Handpresso Auto Capsule na máquina de lavar a loiça.
- A Handpresso Auto Capsule não deve ser submersa em água. Pode no entanto lavar o porta filtro com água e deixá-lo secar.
- Deve descalcificar a máquina regularmente (todos os 2 meses ou todos os 100 cafés) para aumentar o seu desempenho e vida útil.

Utilize um produto adequado para descalcificar a sua Handpresso Auto Capsule. Leia as instruções relativamente ao produto de descalcificação para ver a dose e duração corretas.

Lave 5 ou 6 vezes com água.

Repita se necessário. Nunca utilize outro método de descalcificação que não seja o aqui recomendado.

Reparação

O que fazer nos casos seguintes:

• Não consigo abrir o porta filtro

A Handpresso Auto Capsule funciona com uma pressão de aproximadamente 19 bar. Para evitar ferimentos ou danos ao produto devido à pressão, existe um dispositivo de segurança que não deixa abrir o porta filtro se a máquina estiver sob pressão.

Sempre que o indicador de segurança laranja estiver visível, a máquina ainda está sob pressão. Para abrir o porta filtro, prima o botão STOP para que o indicador de segurança laranja desapareça.

• Não consigo fechar o porta filtro

Apenas existe uma posição na qual o porta filtro pode ser fechado para que o porta filtro e a máquina estejam alinhados quando fechada. Tente novamente apertando o porta filtro até que os indicadores de bloqueio (linhas brancas) estejam alinhados.

• A máquina não começa a funcionar

a) Certifique-se de que a ficha para isqueiro de automóvel está bem ligada. A ficha e o visor da máquina acendem-se quando estiverem corretamente ligados.

b) Verifique que a tomada para isqueiro de automóvel está alimentada. A máquina utiliza muita energia elétrica, por isso recomendamos que ligue o motor do automóvel para utilizar a Handpresso Auto Capsule.

• O botão expresso está premido, o motor da máquina começa a funcionar, mas o café não sai

Certifique-se de que o botão expresso está bem premido. Algumas cápsulas demoram mais do que outras a serem perfuradas. Se nada acontecer após alguns segundos, prima o botão STOP até desaparecer o indicador de segurança laranja, desligue a máquina, retire a cápsula e tente novamente com outra cápsula.

• Quando primo o botão expresso, o motor da máquina não começa a funcionar

a) Certifique-se de que o botão expresso está bem premido.

b) Certifique-se de que a ficha para isqueiro de automóvel está bem ligada e que o visor está aceso. Caso contrário, prima o botão STOP até ao fim, desligue a máquina e retire a cápsula. Ligue a máquina novamente e experimente com uma outra cápsula.

• A água pinga do porta filtro durante a preparação

a) Verifique se O-ring (vedante toroidal) de vedação está bem instalado no suporte para cápsulas. Instale um novo O-ring se estiver em falta ou se estiver danificado (seco, partido, danificado ou cortado). Pode comprar uma nova junta ao seu revendedor.

b) Certifique-se de que o porta filtro está corretamente fechado, os indicadores de bloqueio (linhas brancas) devem estar alinhados (volte ao passo 7 das instruções)

• O meu expresso está frio

Aguarde até ouvir 3 bips e verifique se o visor indica que deve premir o botão expresso antes de virar a máquina ao contrário e premir o botão expresso.

• O indicador do nível de água não funciona apesar do enchimento ter sido feito corretamente.











Uma água muito pouco mineralizada pode alterar o funcionamento do sistema de leitura do nível de água.

Não utilize água desmineralizada.

Aconselhamos que utilize água que tenha um resíduo sólido seco superior a 50 mg/l.

Para outras questões deve contactar o seu revendedor.

Ícones

ícone	significado
	Pouca água: existe pouca água no depósito, o indicador de enchimento pisca com luz branca. Adicione água até que o indicador fique verde.
	Demasiada água: existe demasiada água no depósito, o indicador de enchimento pisca com luz vermelha. Esvazie a máquina e encha novamente até que o indicador fique verde.
	Nível de água adequado: adicionou água suficiente no depósito da máquina, após ter fechado o porta filtro, pode premir o botão ON para iniciar o ciclo de preparação da máquina.
	Botão ON: pode premir o botão ON da sua Handpresso Auto Capsule para iniciar o ciclo de preparação do seu café.
	Ciclo em curso: a sua Handpresso Auto Capsule está a aumentar a pressão e a aquecer a água. Aguarde até acabar o ciclo de preparação, indicado por um bip.
	Fim do ciclo: o ciclo de preparação da sua Handpresso Auto Capsule terminou, pode premir o botão expresso para iniciar a preparação do seu café.
	A preparação está em curso: o seu expresso está a ser preparado, pode premir o botão STOP quando a quantidade de café for suficiente.
	Botão STOP: prima o botão STOP da sua Handpresso Auto Capsule até que o indicador de segurança laranja desapareça.
	Falta de alimentação elétrica: a sua Handpresso Auto Capsule tem um sistema de segurança, a sua máquina não começa a funcionar se não existir potência ou tensão suficiente. Tente novamente com o motor do carro a trabalhar.
	Mau funcionamento: Desligue a sua Handpresso Auto Capsule, ligue-a novamente e volte a tentar. Se continuar a não funcionar, contacte o seu vendedor.

Avisos

- Leia as instruções antes de utilizar a máquina. A Handpresso® não pode ser responsabilizada em caso de utilização incorreta.
- Guarde a Handpresso Auto Capsule sistematicamente após utilização para evitar ferimentos em caso de colisão.
- A HANDPRESSO AUTO CAPSULE NUNCA DEVERÁ SER UTILIZADA QUANDO O VEÍCULO ESTIVER EM ANDAMENTO.
- O utilizador deve estar totalmente atento quando utilizar a Handpresso Auto Capsule. Deve ser preparada com antecedência, ou estacione numa zona segura para si e para os outros condutores. A Handpresso® não assume qualquer responsabilidade relativamente a qualquer acidente rodoviário.
- Deve manter a sua Handpresso Auto Capsule longe das crianças e das pessoas que não saibam manuseá-la. Evite deixar a máquina sem supervisão.
- Não deve submergir a ficha para isqueiro de automóvel ou qualquer outra parte da máquina em água ou qualquer outro líquido. Não utilize a máquina se esta tiver entrado em contacto acidental, mesmo que parcial, com algum líquido.
- Inspeccione cuidadosamente a máquina antes da sua utilização e certifique-se que não está partida, não tem riscos profundos ou quaisquer outros danos que impeçam o seu bom funcionamento. Não utilize a máquina se parecer estar danificada.
- A máquina deve ser utilizada entre os 5 °C e 40 °C (41 °F e 104 °F), e sob condições de pressão atmosférica normais (de 0 a 3000 m de altitude).
- Ligue a máquina diretamente à ficha para isqueiro de automóvel. Não utilize uma tomada com várias saídas.
- A sua Handpresso Auto Capsule só funciona com uma ligação a uma ficha para isqueiro de automóvel com uma alimentação de de 12 a 24V CC (corrente contínua). Por favor verifique que a potência disponível no seu veículo é suficiente.
- A Handpresso Auto Capsule funciona com uma elevada intensidade de corrente. Recomendamos vivamente que utilize sempre a máquina com o motor do veículo a trabalhar. A sua Handpresso Auto Capsule tem um sistema de segurança que protege a bateria se a tensão for insuficiente. Se a bateria estiver fraca, só irá funcionar se o motor do seu veículo estiver a trabalhar.
- A sua Handpresso Auto Capsule é uma máquina expresso que aumenta a temperatura da água

até quase 100 °C. PARA EVITAR RISCOS DE QUEIMADURAS, DEVE MANUSEAR COM CUIDADO.

- Se se queimar, deve imediatamente colocar água fria na zona queimada e consultar um médico se necessário.
- Só deve utilizar cápsulas compatíveis Nespresso®*. Não deite qualquer outro líquido no depósito que não seja água, com exceção do produto de descalcificação.
- NUNCA PRIMA O BOTÃO EXPRESSO SE O PORTA FILTROS NÃO ESTIVER CORRETAMENTE FECHADO! Os indicadores de bloqueio devem estar alinhados; se necessário volte ao passo 7 das instruções.
- NÃO TENHA TENTE REMOVER O PORTA FILTROS DURANTE A UTILIZAÇÃO OU ANTES TER PREMIDO O BOTÃO STOP E SEM QUE O INDICADOR DE SEGURANÇA LARANJA TENHA DESAPARECIDO! A sua máquina pode ainda estar sob pressão.
- Após ter feito o seu expresso, enquanto estiver a retirar o porta filtro, tenha cuidado para não derramar água quente que ainda possa sobrar no depósito, nomeadamente se tiver feito um expresso curto chamado «ristretto».
- A máquina não é adequada para uma utilização profissional de qualquer espécie. Deve tirar no máximo 5 expressos de seguida. Em caso de utilização intensa, deve fazer um intervalo de 1 hora após tirar 5 expressos.

Serviço ao cliente

Se necessitar de alguma informação adicional pode visitar o nosso serviço ao cliente em:

<http://www.handpresso.com>

Dados técnicos

Capacidade do depósito de água	50ml
Cápsulas	compatíveis com Nespresso®*
Pressão máxima	19 bar
Dimensões c x l x a (mm)	75 x 75 x 245
Peso	880g
Tensão	12 / 24VCC
Consumo de electricidade	120 Watt

Patentes & marcas

Esta máquina está protegida por patentes internacionais e pedidos de patentes. Handpresso® é uma marca registada.

Nespresso®* é uma marca registada de terceiros e não tem qualquer ligação com a HANDPRESSO SAS.

Endereço

Handpresso
77210 - Fontainebeau Avon - France
www.handpresso.com

Garantia

Condições especiais para a nossa garantia de 1 ano

A nossa garantia cobre quaisquer defeitos de fabrico e de material, assim como qualquer defeito operacional interno (não excluído abaixo) devidamente certificado pelo nosso técnico pós venda.

Esta garantia não é transferível e não dá direito a qualquer compensação monetária ou de qualquer outro tipo, nem a qualquer extensão enquanto a máquina estiver a ser reparada.

Não estão cobertos pela nossa garantia:

- Os danos resultantes de uma utilização comercial, profissional, colectiva ou industrial.
- Os custos de transporte da máquina, os custos da deslocação e de mão-de-obra do técnico relacionados com quaisquer danos ou reparações que não estiverem cobertos pela garantia ou devidamente certificados pelo serviço pós-venda aprovado pela nossa empresa.
- Os danos causados por fogo, explosão, relâmpagos, na medida que tenham origem noutras máquinas.
- Os danos que não forem causados pela própria máquina devido a uma má utilização, abuso ou manuseamento incorreto, furto, relâmpagos, inundação, fogo, etc.
- Os danos devidos a corrosão ou a deterioração gradual da máquina, má ligação ou uma má alimentação elétrica, etc.
- Os produtos que estejam em mau estado de funcionamento devido a uma má descalcificação ou a sua não execução.
- A substituição de peças: O-ring.
- Os danos de natureza estética como vernizes, esmalte, laca, tinta, etc.
- Os custos com ajustes que o utilizador podia fazer sem desmontar a máquina, verificações, limpeza e testes que não sejam feitos na sequência de um dano coberto pela garantia.
- As reparações feitas por pessoas não autorizadas pelo serviço pós-venda da marca. O cliente será o único responsável por qualquer alteração ou reparação provisória, assim como o possível agravamento do dano.
- Os danos devidos à utilização de consumíveis diferentes dos recomendados pelo fabricante.
- Em todas estas situações, a garantia legal que cobre as falhas e os defeitos ocultos será aplicável nos termos da lei.

NAO TENHA TENTE REPARAR A MAQUINA NEM CAMBIAR AS PEÇAS : Sempre chamar um distribuidor autorizado para este tipo de reparações. SE DESMONTAR A MAQUINA, ALEM DO PERIGO EXISTENTE, A GARANTIA SERA ANULADA.

Como acionar a garantia de um produto?

A garantia tem a duração de um ano a contar da data indicada no comprovativo de aquisição (recibo ou fatura). Guarde o recibo juntamente com a garantia para o caso de ser necessário acionar a garantia.

Se o produto ainda estiver dentro da garantia, por favor contacte o seu vendedor que poderá aconselhá-lo relativamente à forma de reduzir o período de reparação.

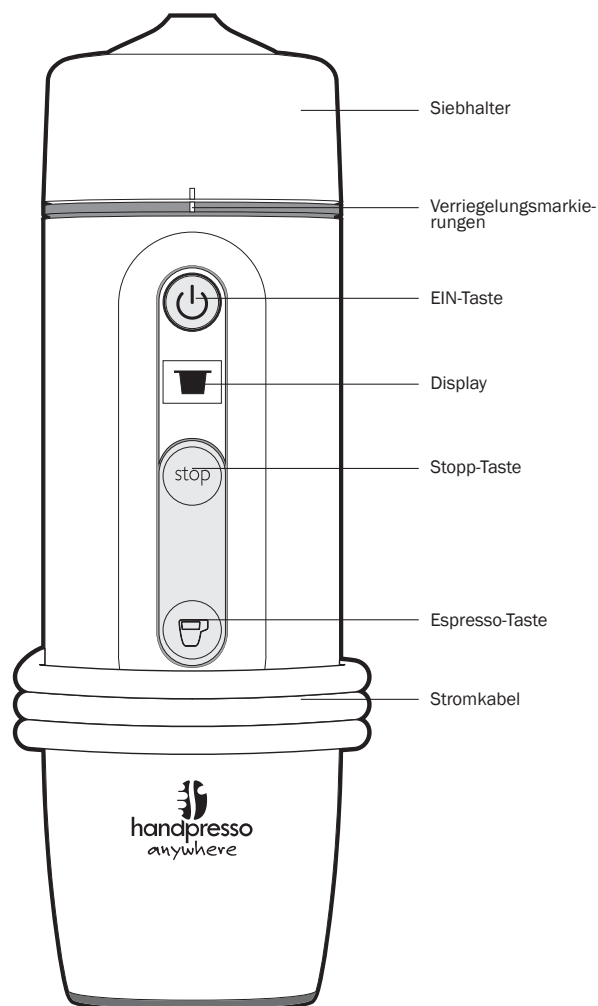

Erste Schritte

Vielen Dank, dass Sie sich für Handpresso® entschieden haben. Im Folgenden finden Sie einige Hinweise zur Verwendung der Handpresso Auto Capsule:

- Handpresso Auto Capsule ist eine Espressomaschine, die an den 12-Volt- oder 24-Volt-Anschluss (Zigarettenanzünder) in einem Fahrzeug angeschlossen wird.
- Handpresso Auto Capsule wird mit Nespresso®-kompatiblen Kapseln verwendet.
- Lesen Sie alle Anleitungen, bevor Sie das Gerät verwenden, und heben Sie die Informationen gut auf.
- Spülen Sie das Gerät vor der ersten Verwendung gründlich aus, um eventuelle Rückstände und Staub zu entfernen. Verwenden Sie die Handpresso Auto Capsule einmal und entsorgen Sie den ersten zubereiteten Kaffee.
- Die Handpresso Auto Capsule ist jetzt einsatzbereit.

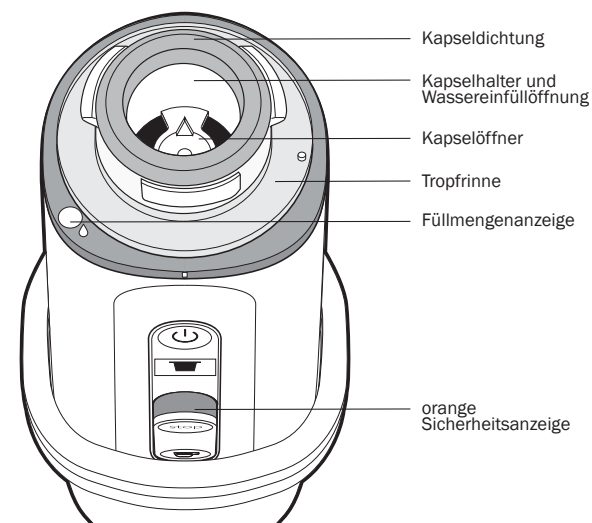
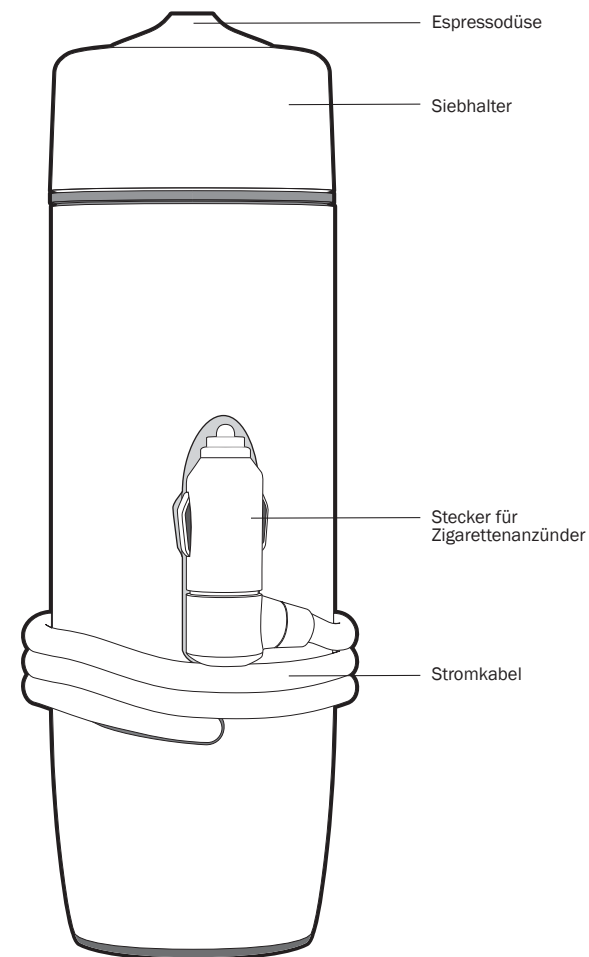

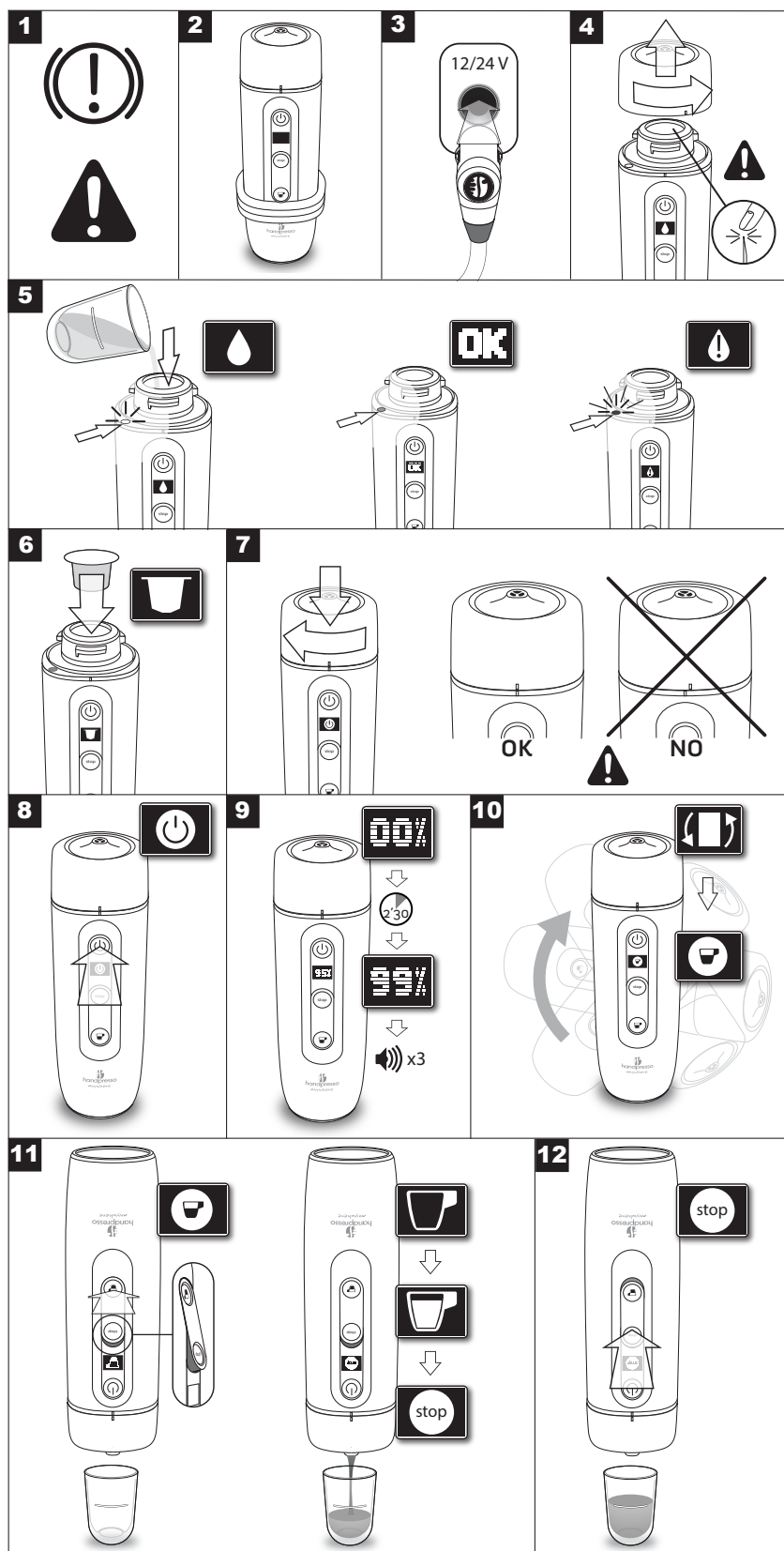

Anleitung

1 - Bevor Sie die Handpresso Auto Capsule verwenden, parken Sie Ihr Fahrzeug so, dass weder Sie noch andere Verkehrsteilnehmer gefährdet sind, ziehen Sie die Handbremse an und lassen Sie den Motor eingeschaltet.

2 - Wickeln Sie das Stromkabel ab, bevor Sie die Handpresso AUTO aufrecht in den Becherhalter stellen.

3 - Schließen Sie das Stromkabel an einen 12- oder 24-Volt-Anschluss (Zigarettenanzünder) an. Sie können den Prozess auf dem Display der Handpresso Auto Capsule verfolgen.

4 - Schrauben Sie den Siebhalter ab. Achten Sie darauf, nicht den Kapselöffner am Boden des Kapselhalters zu berühren, er ist sehr scharf.

5 - Füllen Sie Wasser in das Gerät. Achten Sie darauf, nicht zu viel Wasser einzufüllen! Füllen Sie die Tasse bis zur schwarzen Linie mit Wasser, gießen Sie es in das Gerät und behalten Sie dabei die Füllmengenanzeige im Auge.

Solange zu wenig Wasser eingefüllt wurde, blinkt die Füllmengenanzeige weiß. Wenn die richtige Wassermenge erreicht ist, leuchtet die Anzeige durchgehend grün. Sie blinkt schnell, wenn Sie zu viel Wasser eingefüllt haben.

Füllen Sie kein weiteres Wasser ein, wenn die Füllmengenanzeige grün leuchtet.

Das Gerät kann nur gestartet werden, wenn diese Anzeige grün leuchtet.

Wenn die Füllmengenanzeige rot blinkt, gießen Sie das Wasser aus dem Gerät und fangen Sie von vorn an.

6 - Legen Sie eine Kapsel in den Kapselhalter.

7 - Schließen Sie den Siebhalter bis zur Verriegelungsmarkierung. Die Verriegelungsmarkierungen (weiße Linien) müssen sich genau übereinander befinden.

8 - Drücken Sie auf die EIN-Taste, um den Erhitzungsvorgang der Handpresso Auto Capsule zu starten.

9 - Das Display zeigt den Fortschritt an. Warten Sie, bis Sie drei Signaltöne hören (ca. 2,5 Minuten). Achtung: Wenn Sie kein Motorengeräusch mehr hören, bedeutet dies nicht, dass das Gerät bereit ist!

10 - Drehen Sie das Gerät herum, während es noch angeschlossen ist, und halten Sie es über eine Tasse.

11 - Drücken Sie die Espresso-Taste ☕. Der Motor des Geräts startet erneut, um den für den Espresso benötigten Druck aufrechtzuerhalten.

Die orange Sicherheitsanzeige erscheint. Sie zeigt an, dass das Gerät unter Druck steht. Öffnen Sie den Siebhalter des Geräts nicht, solange die orange Sicherheitsanzeige zu sehen ist!

12 - Wenn die Tasse mit der gewünschten Menge gefüllt ist, drücken Sie die STOPP-Taste – bis die Sicherheitsanzeige nicht mehr zu sehen ist.

13 - Drehen Sie das Gerät wieder herum und stellen Sie es aufrecht zurück in die Halterung.

Öffnen Sie den Siebhalter, um die benutzte Kapsel zu entfernen und zu entsorgen.

Gießen Sie ggf. das überschüssige Wasser aus dem Wasserbehälter.

14 - Genießen Sie Ihren Espresso.

Um einen zweiten Espresso zuzubereiten, drücken Sie die EIN-Taste, um den Standbymodus zu beenden, und beginnen Sie wieder bei Schritt 4.

Wartung

- Nehmen Sie nach jeder Benutzung die gebrauchte Kapsel aus dem Gerät.
- Trennen Sie die Handpresso Auto Capsule vor dem Reinigen von der Stromversorgung.
- Reinigen Sie das Gerät mit einem feuchten Tuch (nur mit Wasser). Reinigen Sie die Handpresso Auto Capsule nicht in der Spülmaschine.
- Tauchen Sie die Handpresso Auto Capsule nicht ins Wasser. Sie können den Siebhalter unter fließendem Wasser ausspülen und trocknen lassen.
- Entkalken Sie das Gerät regelmäßig (alle zwei Monate oder nach jeweils 100 Kaffeezubereitungen), um die Leistung und Lebensdauer des Geräts zu erhalten.

Verwenden Sie zum Entkalken der Handpresso Auto Capsule ein geeignetes Produkt. Lesen Sie die Gebrauchsanweisungen des Entkalkungsmittels, um sich über Dosierung und Einwirkungszeit zu informieren.

Spülen Sie das Gerät 5- bis 6-mal mit Wasser.

Wiederholen Sie den Vorgang bei Bedarf. Verwenden Sie nur die hier empfohlene Entkalkungsmethode.

Reparatur

Lösungsvorschläge für eventuell auftretende Probleme:

• Der Siebhalter lässt sich nicht öffnen

Die Handpresso Auto Capsule funktioniert bei einem Druck von ca. 19 bar. Um Verletzungen oder Produktschäden zu vermeiden, verhindert eine Sicherheitsvorrichtung das Öffnen des Siebhalters, wenn das Gerät unter Druck steht.

Solange die orange Sicherheitsanzeige sichtbar ist, steht das Gerät noch unter Druck. Um den Siebhalter zu öffnen, drücken Sie die STOPP-Taste, bis die Sicherheitsanzeige erlischt.

• Der Siebhalter lässt sich nicht schließen

Der Siebhalter ist nur dann richtig geschlossen, wenn sich die Verriegelungsmarkierungen am Siebhalter und am Gerät direkt übereinander befinden. Schrauben Sie den Siebhalter auf, sodass sich die Verriegelungsmarkierungen (weiße Linien) direkt übereinander befinden.

• Das Gerät lässt sich nicht starten

a) Vergewissern Sie sich, dass der Stecker für den Zigarettenanzünder fest im Anschluss sitzt. Die Anzeige am Stecker und das Display leuchten, wenn das Gerät korrekt angeschlossen ist.

b) Vergewissern Sie sich, dass der Zigarettenanzünder mit Strom versorgt wird. Das Gerät verbraucht eine beträchtliche Menge Strom, deshalb wird empfohlen, bei Verwendung der Handpresso Auto Capsule den Motor des Fahrzeugs zu starten.

• Nach dem Drücken der Espresso-Taste startet der Motor des Geräts, aber der Kaffee läuft nicht durch

Achten Sie darauf, die Espresso-Taste ganz durchzudrücken. Bei einigen Kapseln dauert es länger, bis sie geöffnet sind. Falls nach einigen Sekunden noch nichts passiert, drücken Sie die STOPP-Taste, bis die orange Sicherheitsanzeige erlischt, trennen Sie das Gerät von der Stromversorgung, entfernen Sie die Kapsel und versuchen Sie es mit einer anderen Kapsel.

• Beim Drücken der Espresso-Taste startet der Motor des Geräts nicht

a) Achten Sie darauf, die Espresso-Taste ganz durchzudrücken.

b) Vergewissern Sie sich, dass der Stecker korrekt an den Zigarettenanzünder angeschlossen ist und dass das Display leuchtet. Andernfalls drücken Sie die STOPP-Taste, trennen Sie das Gerät von der Stromversorgung und entfernen Sie die Kapsel. Schließen Sie das Gerät wieder an und versuchen Sie es mit einer neuen Kapsel.

• Während des Brühvorgangs tropft Wasser aus dem Siebhalter

a) Überprüfen Sie, ob sich ein Dichtungsring im Kapselhalter befindet und richtig eingelegt ist. Setzen Sie den Dichtungsring ein, falls er nicht vorhanden ist, bzw. ersetzen Sie ihn, wenn er spröde, brüchig, beschädigt oder eingeschnitten ist. Dichtungsringe sind bei Ihrem Händler erhältlich.

b) Achten Sie darauf, den Siebhalter korrekt zu schließen; die Verriegelungsmarkierungen (weiße Linien) müssen sich direkt übereinander befinden (gehen Sie zu Schritt 7 der Bedienungsanleitung zurück).

• Der Espresso ist kalt

Warten Sie, bis Sie 3 Signaltöne hören und auf dem Display angezeigt wird, dass Sie die Espresso-Taste drücken können, bevor Sie das Gerät herumdrehen und die Espresso-Taste drücken.

• Die Wasserfüllmengenanzeige funktioniert trotz richtiger Füllung nicht.











Wenn der Mineraliengehalt des Wassers sehr niedrig ist, kann die Wassermenge unter Umständen nicht richtig erkannt werden.

Verwenden Sie kein entmineralisiertes Wasser.

Es wird empfohlen, Wasser mit einem Trockenrückstand von mehr als 50 mg/l zu verwenden.

Wenn Sie weitere Fragen haben, wenden Sie sich bitte an Ihren Händler.

Symbole

Symbol	Bedeutung
	Zu wenig Wasser: Im Behälter ist nicht genug Wasser, die Füllmengenanzeige blinkt weiß. Gießen Sie Wasser nach, bis die Anzeige grün leuchtet.
	Zu viel Wasser: Im Behälter ist zu viel Wasser, die Füllmengenanzeige blinkt rot. Leeren Sie das Gerät und füllen Sie es erneut, bis die Anzeige grün leuchtet.
	Richtige Wassermenge: Sie haben genug Wasser in das Gerät gefüllt; nachdem Sie den Siebhalter geschlossen haben, können Sie die EIN-Taste drücken, um die Vorbereitung zu starten.
	EIN-Taste: Sie können die EIN-Taste der Handpresso Auto Capsule drücken, um die Vorbereitung zu starten.
	Vorbereitung gestartet: Die Handpresso Auto Capsule baut Druck auf und erhitzt das Wasser. Warten Sie, bis ein Signalton anzeigt, dass die Vorbereitung abgeschlossen ist.
	Vorbereitung beendet: Die Handpresso Auto Capsule hat die Vorbereitung abgeschlossen, Sie können die Espresso-Taste drücken, um den Kaffee zuzubereiten.
	Zubereitung gestartet: Ihr Espresso wird zubereitet; Sie können die STOPP-Taste drücken, wenn die gewünschte Kaffeemenge erreicht ist.
	STOPP-Taste: Drücken Sie die STOPP-Taste der Handpresso Auto Capsule, bis die orange Sicherheitsanzeige erlischt.
	Nicht genug Energie: Die Handpresso Auto Capsule verfügt über eine Sicherheitsvorrichtung und startet nicht, wenn die Stromversorgung nicht ausreichend ist. Schalten Sie den Motor Ihres Fahrzeugs ein und versuchen Sie es erneut.
	Dysfunction : unplug your Handpresso Auto Capsule, plug it again and try once more. If it still does not work, contact your retailer.

Warnhinweise

- Lesen Sie vor dem Benutzen des Geräts die Bedienungsanleitung. Handpresso® übernimmt keine Haftung für Schäden, die durch unsachgemäße Benutzung verursacht werden.
- Verstauen Sie die Handpresso Auto Capsule nach dem Gebrauch sorgsam, um Verletzungen bei einem Zusammenstoß zu vermeiden.
- DIE HANDPRESSO AUTO CAPSULE DARF NIEMALS IM FAHRENDEN FAHRZEUG VERWENDET WERDEN.
- Die Handpresso Auto Capsule erfordert die ganze Aufmerksamkeit des Benutzers, damit sie korrekt verwendet werden kann. Bereiten Sie den Espresso vor der Fahrt zu oder parken Sie an einem sicheren Platz, an dem Sie sich und andere Verkehrsteilnehmer nicht gefährden. Handpresso® ist in keinem Fall für Verkehrsunfälle haftbar.
- Stellen Sie sicher, dass Kinder und nicht instruierte Personen keinen Zugriff auf die Handpresso Auto Capsule haben. Lassen Sie das Gerät nicht unbeaufsichtigt.
- Tauchen Sie den Stecker für den Zigarettenanzünder und andere Teile des Geräts nicht in Wasser oder andere Flüssigkeiten. Verwenden Sie das Gerät nicht, nachdem es versehentlich mit einer Flüssigkeit in Kontakt gekommen ist.
- Kontrollieren Sie das Gerät vor jedem Gebrauch auf Risse, tiefe Kratzer oder andere Beschädigungen, welche die Funktionstüchtigkeit beeinträchtigen könnten. Verwenden Sie das Gerät nicht, wenn es beschädigt erscheint.
- Das Gerät darf nur bei Temperaturen zwischen 5° C und 40° C und einem normalen atmosphärischen Druck (Höhenlage 0 m bis 3000 m) benutzt werden.
- Schließen Sie das Gerät direkt an den Zigarettenanzünder an. Verwenden Sie keinen Mehrfachstecker.
- Die Handpresso Auto Capsule funktioniert nur bei Anschluss an einen 12- oder 24-V-Gleichstromanschluss (zum Beispiel an einen Zigarettenanzünder). Vergewissern Sie sich, dass die in Ihrem Fahrzeug verfügbare Spannung ausreichend ist.
- Der Stromverbrauch der Handpresso Auto Capsule ist beträchtlich. Es wird dringend empfohlen, die Maschine bei laufendem Fahrzeugmotor zu benutzen. Die Handpresso Auto Capsule verfügt über ein Sicherheitssystem, um die Batterie zu schonen, falls deren Spannung unzureichend ist. Bei schwacher Batterie funktioniert das Gerät nur bei laufendem Fahrzeugmotor.

• Die Handpresso Auto Capsule ist eine Espressomaschine, die Wasser auf fast 100 Grad Celsius erhitzt. **UM DIE GEFAHR VON VERBRENNUNGEN UND VERBRÜHUNGEN ZU VERMEIDEN, GEHEN SIE VORSICHTIG MIT DEM GERÄT UM.**

• Falls Sie sich eine Verbrennung oder Verbrühung zuziehen, lassen Sie sofort kaltes Wasser über die betroffene Hautstelle fließen und suchen Sie ggf. einen Arzt auf.

• Verwenden Sie nur Nespresso®*-kompatible Kapseln. Gießen Sie nur Wasser und beim Entkalken Entkalkungsmittel in den Wasserbehälter.

• **DRÜCKEN SIE NIEMALS DIE ESPRESSO-TASTE, WENN DER SIEBHALTER NICHT KORREKT GESCHLOSSEN IST!** Die Verriegelungsmarkierungen müssen sich direkt übereinander befinden; siehe Schritt 7 in der Bedienungsanleitung.

• **VERSUCHEN SIE NICHT, DEN SIEBHALTER ZU ENTFERNEN, WÄHREND DAS GERÄT VERWENDET WIRD ODER VOR DIE STOPP-TASTE GEDRÜCKT WURDE, BEVOR DIE ORANGE SICHERHEITSANZEIGE ERLISCHT!** Das Gerät steht möglicherweise noch unter Druck.

• Nachdem Sie den Espresso zubereitet haben, seien Sie beim Entfernen des Siebhalters vorsichtig, damit Sie evtl. im Wasserbehälter verbliebenes heißes Wasser nicht verschütten. Dies gilt besonders, wenn Sie einen Ristretto, also einen starken Espresso, zubereitet haben.

• Das Gerät ist nicht für den professionellen Einsatz geeignet. Bereiten Sie höchstens 5 Espressos nacheinander zu. Bei intensiver Benutzung ist nach 5 Espressos unbedingt eine Pause von 1 Stunde einzulegen.

Kundendienst

Bei weiteren Fragen wenden Sie sich unter der folgenden Internetadresse an unseren Kundendienst:

<http://www.handpresso.com>

Technische Daten

Fassungsvermögen des Wasserbehälters	50 ml
Kapseln	Nespresso®*-kompatibel
Maximaler Druck	19 bar
Abmessungen L x B x H (mm)	75 x 75 x 245
Gewicht	880 g
Spannung	12 / 24 V DC
Energieverbrauch	120 Watt

Patente & Marken

Dieses Gerät ist durch internationale Patente und angemeldete Patente geschützt. Handpresso® ist eine eingetragene Marke.

Nespresso®* ist die Marke eines Drittanbieters und steht in keiner Verbindung mit HANDPRESSO SAS.

Adresse

Handpresso

77210 - Fontainebeau Avon - Frankreich

www.handpresso.com

Garantie

Spezielle Bedingungen für unsere 1-Jahres-Garantie

Unsere Garantie erstreckt sich auf alle Herstellungs- oder Materialfehler sowie alle internen Funktionsstörungen (ausgenommen die folgenden), die durch unsere Servicestellen ordnungsgemäß festgestellt wurden.

Die Garantie ist nicht übertragbar. Es besteht kein Anspruch auf finanzielle Entschädigung oder Sachleistung und auf eine Ausdehnung der Garantiedauer für den Ausfall des Geräts während einer Reparatur.

Folgende Punkte fallen nicht unter unsere Garantie:

- **Schäden, die aus einem kommerziellen, professionellen, kollektiven oder industriellen Gebrauch entstanden sind.**
- **Transportkosten des Gerätes, die Anfahrt- und Arbeitskosten des Technikers für Behebung von Schäden oder Reparaturen, die von unseren Servicestellen nicht als Garantiefall anerkannt wurden.**
- **Schäden, die durch Brand, Explosion oder Blitz entstanden sind, sofern sie von anderen Produkten als dem Gerät selbst verursacht wurden.**
- **Schäden, die nicht von dem Gerät selbst verursacht wurden, sondern zum Beispiel durch missbräuchliche oder unsachgemäße Verwendung, Nachlässigkeit, Diebstahl, Blitz, Überschwemmung, Feuer...**
- **Schäden durch Korrosion oder normale Abnutzung des Geräts, durch einen fehlerhaften Anschluss oder fehlerhafte Stromversorgung...**
- **Produkte, die aufgrund mangelhafter oder unterlassener Entkalkung in einem schlechten Zustand sind.**
- **Der Austausch von Verschleißteilen: Dichtungsring.**
- **Kosmetische Beschädigungen an äußeren Teilen wie Lackierung, Emaille, Lack, Farbe etc...**
- **Kosten für Korrekturen, die der Benutzer ohne Zerlegen des Geräts selbst vornehmen könnte, für Überprüfungen, Reinigungen und Tests, die nicht aufgrund eines durch die Garantie abgedeckten Schadens erforderlich sind.**
- **Reparaturen durch Personen, die nicht durch unsere Servicestellen autorisiert wurden. Der Kunde ist für alle behelfsmäßigen oder provisorischen Reparaturen sowie für die möglicherweise daraus resultierende Verschlechterung des Schadens verantwortlich.**
- **Schäden, die durch die Verwendung nicht vom Hersteller empfohlener Verbrauchsgüter entstanden sind.**
- **In jedem Falle wird die Garantie hinsichtlich Fehlern und versteckten Mängeln entsprechend dem Gesetz angewandt.**

VERSUCHEN SIE NICHT, DAS GERÄT ZU REPARIEREN ODER TEILE ZU ERSETZEN: wenden Sie sich zu diesem Zweck an einen autorisierten Händler. DAS AUSEINANDERNEHMEN DES GERÄTS KANN GEFÄHRLICH SEIN, UND DIE GARANTIE WIRD UNGÜLTIG.

Wie kann die Garantie in Anspruch genommen werden?

Die Garantie gilt ein Jahr ab Kaufdatum (angegebenes Datum auf Kassenbon oder Rechnung). Bewahren Sie den Kaufbeleg auf und legen Sie ihn im Reklamationsfall der Garantie bei.

Wenden Sie sich im Garantiefall an Ihren Händler, der Sie über den schnellstmöglichen Ablauf informiert.

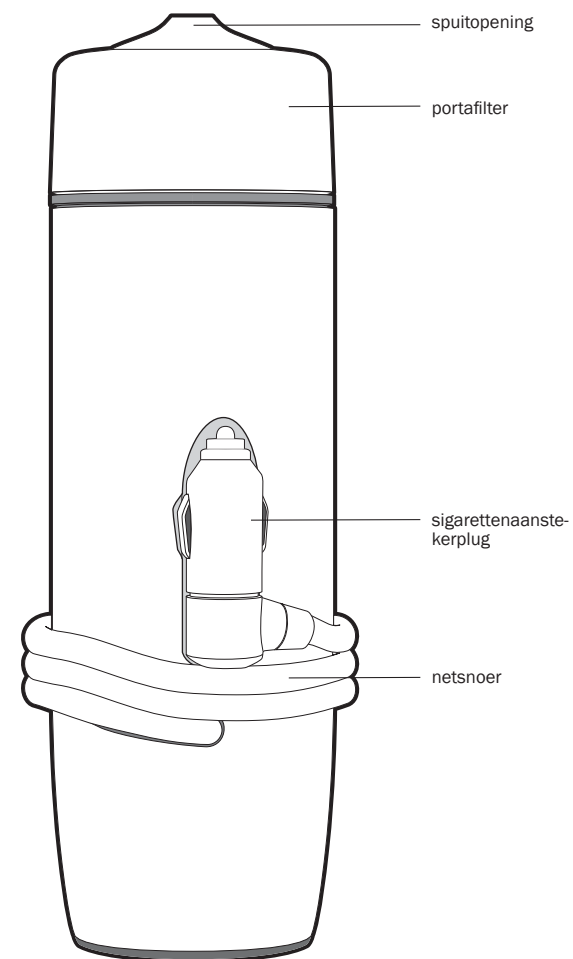
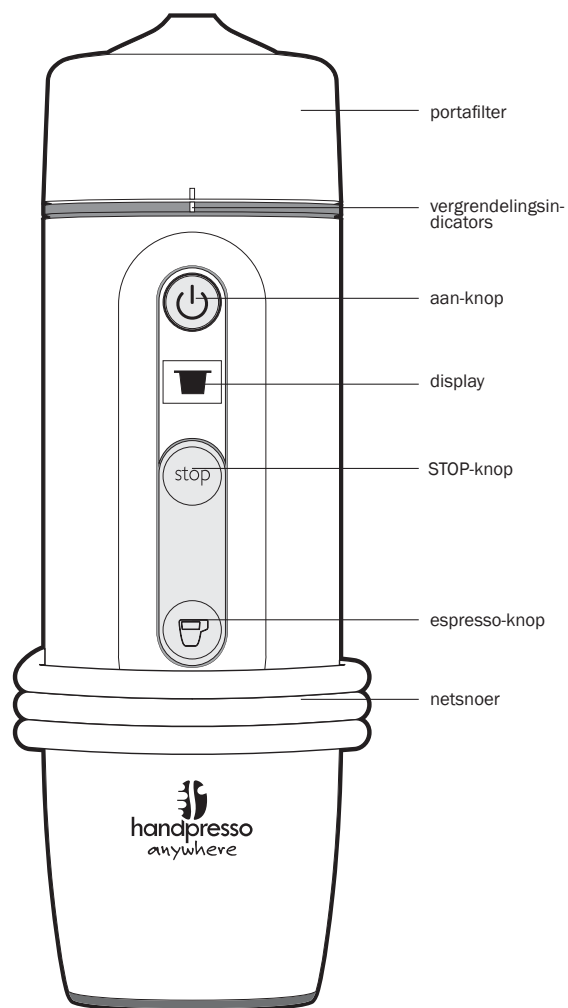

Eerste stappen

Bedankt dat u hebt gekozen voor Handpresso®. Lees het volgende voordat u de Handpresso Auto Capsule gaat gebruiken:

- Handpresso Auto Capsule is een espressoapparaat dat moet worden aangesloten op de sigarettenaansteckerplug van 12 V (of 24 V) in de auto.
- Handpresso Auto Capsule gebruikt Nespresso®*-compatibele capsules.
- Lees alle waarschuwingen voordat u het apparaat gebruikt en gooi ze niet weg.
- Voordat u het apparaat voor het eerst gebruikt, reinigt u het met heet water om restanten en stofte verwijderen. Gebruik de Handpresso Auto Capsule eenmaal en gooi de eerste koffie weg.
- De Handpresso Auto Capsule is nu gereed voor gebruik.

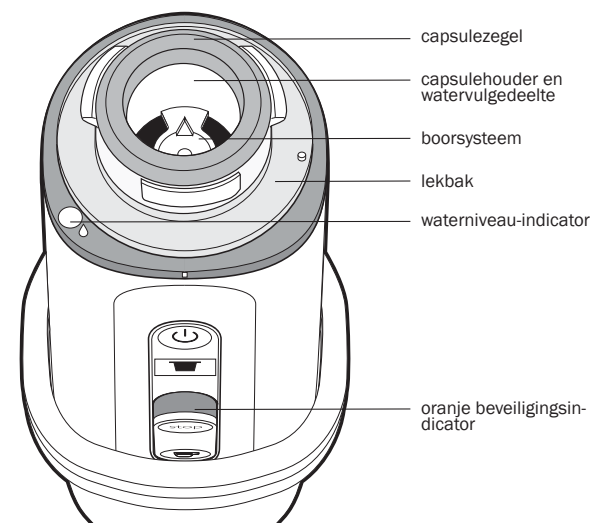

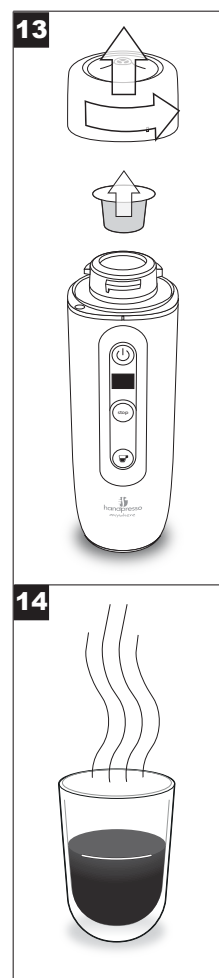
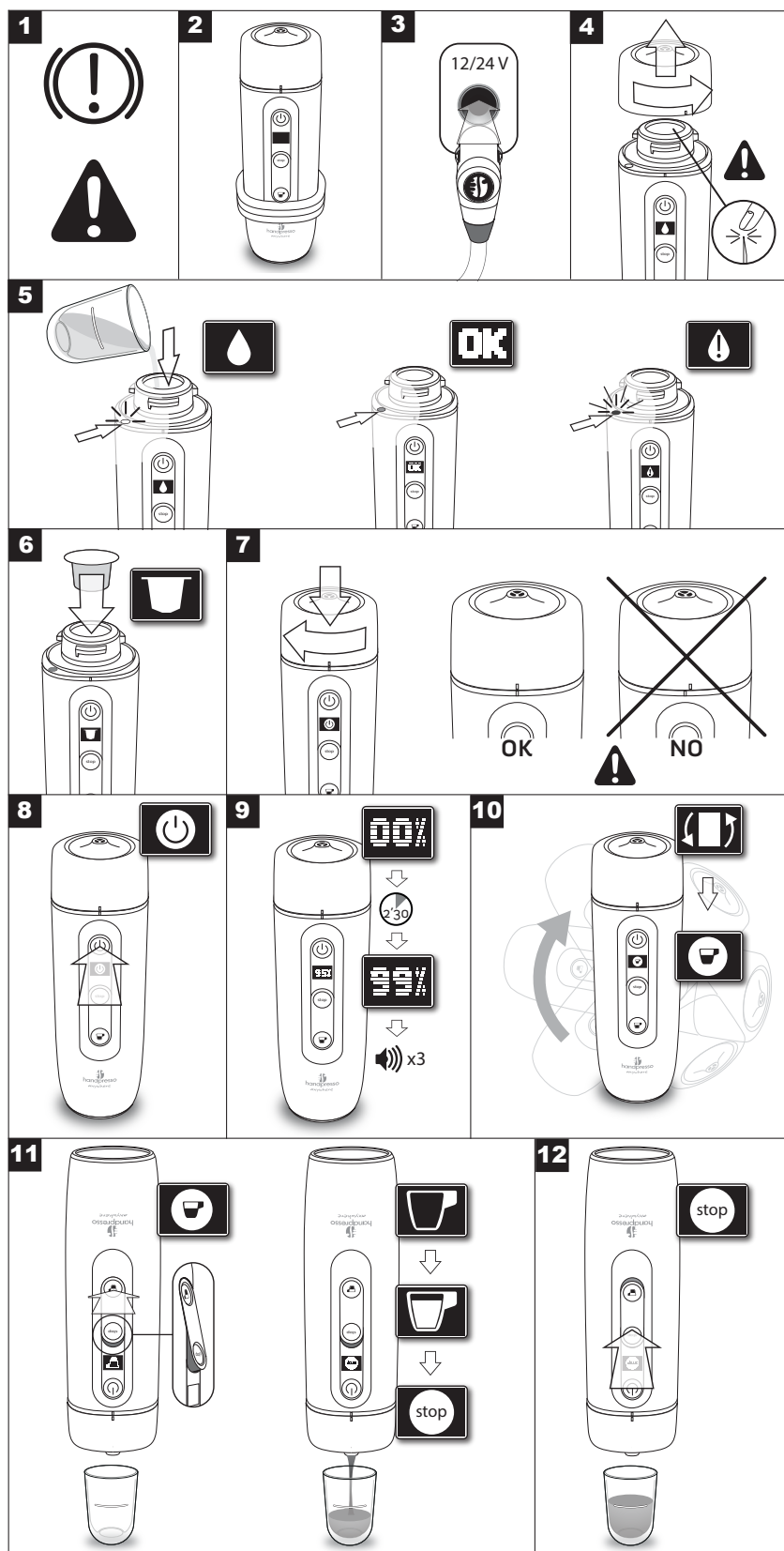

Gebruiksaanwijzing

1 - Voordat u de Handpresso Auto Capsule gebruikt, parkeert u op een plek die veilig is voor u en andere weggebruikers, zet u de auto op de handrem en laat u de motor draaien.

2 - Rol het netsnoer af voordat u de Handpresso Auto Capsule verticaal in de bekerhouder plaatst.

3 - Sluit het netsnoer aan op een sigarettenaanstekkerplug van 12 of 24 V. Volg het volledige proces op het display van de Handpresso Auto Capsule.

4 - Schroef het portafilter eraf. Let erop dat u het boorsysteem in de onderkant van de capsulehouder niet aanraakt aangezien dit scherp is.

5 - Vul het apparaat met water. Let erop dat u niet te veel water gebruikt! Vul de beker daarom tot aan de zwarte lijn met water en schenk het water in het apparaat waarbij u op de waterniveau-indicator let.

De waterniveau-indicator knippert wit zolang er niet genoeg water is. Het lampje brandt groen wanneer het juiste waterniveau is bereikt. Het lampje knippert snel rood als er te veel water is.

Stop met het toevoegen van water zodra de waterniveau-indicator groen is.

Het apparaat start pas als het waterniveau groen is.

Als de waterniveau-indicator rood knippert, giet u het water uit het apparaat en begint u opnieuw.

6 - Plaats een capsule in de capsulehouder.

7 - Sluit het portafilter tot aan de vergrendelingsindicator. De vergrendelingsindicatoren (witte lijnen) moeten zijn uitgelijnd.

8 - Druk op de aan-knop om de cyclus van de Handpresso Auto Capsule te starten.

9 - De voortgang van de cyclus wordt aangegeven op het display. Wacht totdat u drie piepjes hoort (circa 2,5 minuut). Let op: Wanneer het geluid van de motor stopt, betekent dit niet dat het apparaat gereed is!

10 - Draai het apparaat om terwijl het is aangesloten en houd het boven een kopje.

11 - Druk op de espresso-knop ☕. De motor van het apparaat wordt opnieuw gestart om te zorgen voor voldoende druk om espresso te zetten.

De oranje beveiligingsindicator verschijnt om aan te geven dat het apparaat onder druk staat. Open het portafilter van het apparaat niet zolang de oranje beveiligingsindicator zichtbaar is!

12 - Zodra de gewenste hoeveelheid koffie in het kopje zit, drukt u op de STOP-knop (totdat de oranje beveiligingsindicator verdwijnt) om de koffie te stoppen.

13 - Draai het apparaat om en plaats het verticaal terug in de behuizing.

Open het portafilter opnieuw om de gebruikte capsule te verwijderen en weg te gooien.

Schenk eventueel overtollig water uit het waterreservoir.

14 - Geniet van uw espresso.

Als u nog een espresso wilt zetten, drukt u op de aan-knop om het apparaat uit de slaapstand te activeren en gaat u terug naar stap 4.

Onderhoud

- Verwijder de gebruikte capsules na gebruik altijd uit het apparaat.
- Koppel de Handpresso Auto Capsule altijd los voordat u deze reinigt.
- Reinig het apparaat met een natte doek (alleen water). Plaats de Handpresso Auto Capsule niet in de vaatwasser.
- Dompel de Handpresso Auto Capsule niet onder in water. U kunt het portafilter wel afspoelen met water en laten drogen.
- Ontkalk het apparaat regelmatig (na 2 maanden of 100 koffiekopjes) om te zorgen voor een optimale werking en levensduur.

U kunt de Handpresso Auto Capsule ontkalken met een daarvoor geschikt product. Lees de instructies op het ontkalkingsmiddel voor de juiste dosis en duur.

Spoel het apparaat daarna 5 of 6 maal af met water.

Herhaal zo nodig. Gebruik nooit een andere ontkalkingsmethode dan de hier beschreven methode.

Reparatie

Wat te doen in de volgende gevallen:

• Ik kan het portafilter niet openen

De Handpresso Auto Capsule werkt met een druk van circa 19 bar. Om letsel of schade aan het product door de druk te voorkomen, zorgt een beveiligingsmechanisme ervoor dat u het portafilter niet kunt openen als het apparaat onder druk staat.

Het apparaat staat onder druk zolang de oranje beveiligingsindicator zichtbaar is. Als u het portafilter wilt openen, drukt u op de STOP-knop zodat de oranje beveiligingsindicator verdwijnt.

• Ik kan het portafilter niet sluiten

Er is slechts één stand waarin het portafilter zo kan worden gesloten dat het portafilter en het apparaat zijn uitgelijnd wanneer het filter is gesloten. Probeer het portafilter er opnieuw op te schroeven zodat de vergrendelingsindicatoren (witte lijnen) zijn uitgelijnd.

• Het apparaat start niet

a) Controleer of de sigarettenaansteckerplug goed is aangesloten. De plug en het display op het apparaat lichten op als deze correct zijn aangesloten

b) Controleer of de sigarettenaanstecker van de auto stroom krijgt. Het apparaat gebruikt veel stroom, zodat het wordt aanbevolen de motor van de auto te starten wanneer u de Handpresso Auto Capsule gebruikt.

• Ik druk op de espresso-knop, de motor van het apparaat wordt gestart, maar er komt geen koffie uit het apparaat

Zorg dat u de espresso-knop helemaal indrukt. Bij sommige capsules duurt het langer dan andere voordat ze zijn doorboord. Als er na enkele seconden niets gebeurt, drukt u op de STOP-knop totdat de oranje beveiligingsindicator verdwijnt. Koppel vervolgens het apparaat los, verwijder de capsule en probeer het opnieuw met een andere capsule.

• Ik druk op de espresso-knop, maar de motor van het apparaat wordt niet gestart

a) Zorg dat u de espresso-knop helemaal indrukt.

b) Controleer of de sigarettenaansteckerplug goed is aangesloten en of het display brandt. Druk anders de STOP-knop helemaal in, koppel het apparaat los en verwijder de capsule. Sluit het apparaat weer aan en probeer een andere capsule.

• Het water druppelt uit het portafilter terwijl koffie wordt gezet

a) Controleer de aanwezigheid en positie van de O-ring voor capsules in de capsulehouder. Vervang de O-ring als deze niet aanwezig is of defect is (droog, gebarsten, beschadigd of stuk). De ring is te koop in de winkel.

b) Zorg dat u het portafilter goed sluit. De vergrendelingsindicatoren (witte lijnen) moeten zijn uitgelijnd (ga terug naar stap 7 in de gebruiksaanwijzing).

• Mijn espresso is koud

Wacht tot u 3 piepjes hoort en op het display wordt aangegeven dat u op de espresso-knop moet drukken voordat u het apparaat omdraait en op de espresso-knop drukt.

• De waterniveau-indicator werkt niet, ook al is het water correct bijgevuld.

Als het water zeer weinig mineralen bevat, kan dit de werking van het detectiesysteem voor het waterniveau beïnvloeden.

Gebruik geen gedemineraliseerd water.

Het wordt aanbevolen water te gebruiken met een droog residu van meer dan 50 mg/l.

Neem voor andere vragen contact op met de winkel.

Pictogrammen

pictogram

betekenis



Te weinig water: er zit onvoldoende water in het reservoir, de vulindicator knippert wit. Voeg water toe tot de indicator groen is.



Te veel water: er zit te veel water in het reservoir, de vulindicator knippert rood. Leeg het apparaat en vul het opnieuw totdat de indicator groen is.



Correct waterniveau: u hebt voldoende water in het apparaat gegoten. Nadat u het portafilter hebt gesloten, kunt u op de aan-knop drukken om de voorbereidingscyclus van het apparaat te starten.



Aan-knop: u kunt op de aan-knop van de Handpresso Auto Capsule drukken om de voorbereidingscyclus te starten.



Cyclus bezig: de Handpresso Auto Capsule bouwt druk op en verwarmt het water. Wacht tot de voorbereidingscyclus is voltooid, wat wordt aangegeven met een piepje.



Einde van cyclus: de voorbereidingscyclus van de Handpresso Auto Capsule is voltooid. U kunt op de espresso-knop drukken om koffie te zetten.



Koffie wordt gezet: uw espresso wordt gezet. U kunt op de STOP-knop drukken wanneer de hoeveelheid koffie naar wens is.



STOP-knop: druk op de STOP-knop van de Handpresso Auto Capsule totdat de oranje beveiligingsindicator is verdwenen.



Geen stroomvoorziening: de Handpresso Auto Capsule heeft een beveiliging. Het apparaat start niet als er onvoldoende spanning of stroom is. Probeer het opnieuw terwijl de motor van de auto draait.



Storing: koppel de Handpresso Auto Capsule los, sluit hem opnieuw aan en probeer het nogmaals. Als dat niet werkt, neemt u contact op met de winkel.

Waarschuwingen

- Lees de gebruiksaanwijzing voordat u het apparaat gebruikt. Handpresso® wijst elke aansprakelijkheid af in geval van onjuist gebruik.
- Berg de Handpresso Auto Capsule altijd op na gebruik om letsel in geval van een botsing te voorkomen.
- DE HANDPRESSO AUTO CAPSULE MAG NOOIT WORDEN GEBRUIKT TERWIJL HET VOERTUIG RIJDT.
- De Handpresso Auto Capsule vergt alle aandacht van de gebruiker. Zet de koffie daarom van tevoren of parkeer op een veilige plek voor u en andere weggebruikers Handpresso® wijst elke aansprakelijkheid af in geval van een verkeersongeval.
- Houd de Handpresso Auto Capsule uit de buurt van kinderen en personen die niet met het apparaat weten om te gaan. Laat het apparaat niet onbewaakt achter.
- Dompel de sigarettenaansteckerplug of een ander onderdeel van het apparaat niet onder in water of een andere vloeistof. Gebruik het apparaat niet als dit, zelfs maar gedeeltelijk, onbedoeld in aanraking is gekomen met een vloeistof.
- Inspecteer het apparaat vóór gebruik zorgvuldig en controleer of er geen barsten, diepe krassen of andere schade is waardoor het mogelijk niet goed werkt. Gebruik het apparaat niet als het beschadigd lijkt te zijn.
- Het apparaat dient te worden gebruikt bij een temperatuur tussen 5 °C en 40 °C en bij normale atmosferische druk (op een hoogte tussen 0 en 3000 m).
- Sluit het apparaat rechtstreeks aan op de sigarettenaanstecker. Gebruik geen verdeeldoes met meerdere aansluitingen.
- De Handpresso Auto Capsule werkt alleen bij aansluiting op een sigarettenaanstecker van 12 of 24 V gelijkstroom. Controleer of de spanning van het voertuig toereikend is.
- De Handpresso Auto Capsule gebruikt vrij veel stroom. We raden u daarom aan het apparaat alleen te gebruiken terwijl de motor draait. De Handpresso Auto Capsule beschikt over een beveiligingssysteem dat de accu beschermt indien de spanning ontoereikend is. Als de accu bijna leeg is, werkt het apparaat alleen als de motor van de auto draait.
- De Handpresso Auto Capsule is een espresso-apparaat dat de temperatuur verhoogt tot bijna 100 °C. WEES DAAROM VOORZICHTIG OM BRANDWONDEN TE VOORKOMEN.
- Als u zich verbrandt, giet dan direct koud water over het betreffende lichaamsdeel en raadpleeg

zo nodig een arts.

- Gebruik alleen Nespresso®*-compatibele capsules. Giet alleen water in het reservoir en eventueel ontkalkingsmiddel.
- **DRUK NOOIT OP DE ESPRESSO-KNOP ALS HET PORTAFILTER NIET GOED IS GESLOTEN!** De vergrendelingsindicatoren moeten zijn uitgelijnd. Ga naar stap 7 in de gebruiksaanwijzing.
- **PROBEER HET PORTAFILTER NIET TE VERWIJDEREN TIJDENS GEBRUIK OF VOOR U OP DE STOP-KNOP HEBT GEDRUKT TOTDAT DE ORANJE BEVEILIGINGSINDICATOR IS UITGEGAAN!** Het apparaat kan nog steeds onder druk staan.
- Als u het portafilter verwijdert nadat u espresso hebt gezet, moet u erop letten dat u geen eventueel achterbleven heet water uit het reservoir morst, met name als u een sterke espresso (ristretto) hebt gezet.
- Het apparaat is niet geschikt voor professioneel gebruik. U kunt maximaal 5 espresso's achter elkaar maken. Bij intensief gebruik dient u na 5 espresso's ten minste één uur te wachten.

Klantenservice

Als u meer informatie nodig hebt, kunt u onze klantenservice bezoeken op:

<http://www.handpresso.com>

Technische gegevens

Inhoud waterreservoir	50 ml
Capsules	Nespresso®*-compatibel
Maximale druk.....	19 bar
Afmetingen L x B x H (mm)	75 x 75 x 245
Gewicht.....	880 gram
Voltage	12/24 V gelijkstroom
Stroomverbruik.....	120 watt

Octrooien en handelsmerken

Dit apparaat wordt beschermd door internationale octrooien en aangevraagde octrooien. Handpresso® is een gedeponeerd handelsmerk.

Nespresso®* is een handelsmerk van derden dat geen banden heeft met HANDPRESSO SAS.

Adres

Handpresso

77210 - Fontainebeau Avon - Frankrijk

www.handpresso.com

Garantie

Speciale voorwaarden voor onze garantie van 1 jaar

Onze garantie dekt defecten in productie en materiaal en defecten in de interne werking (die hieronder niet zijn uitgesloten) mits deze zijn vastgesteld door onze aftersales technicus.

Deze garantie is niet overdraagbaar en biedt geen enkel recht op schadevergoeding in geld of in natura en evenmin op een verlenging terwijl het apparaat wordt gerepareerd.

Niet gedekt door onze garantie

- **Schade die het gevolg is van commercieel, professioneel, gemeenschappelijk of industrieel gebruik.**
- **De transportkosten van het apparaat, de reis- en arbeidskosten van de technicus die verband houden met schade of reparatie die niet onder de garantie valt of niet is bevestigd door de door ons bedrijf goedgekeurde aftersales service.**
- **Schade aan het apparaat door brand, explosie of bliksem, voor zover dit wordt veroorzaakt door andere apparaten.**
- **Schade die niet is veroorzaakt door het apparaat zelf, zoals misbruik, verkeerd gebruik of onjuiste behandeling, diefstal, bliksem, overstroming, brand...**
- **Schade door corrosie of geleidelijke slijtage van het apparaat, een onjuiste aansluiting of een onjuiste stroomvoorziening...**
- **Producten die in slechte staat verkeren wegens een onjuiste of niet uitgevoerde ontkalking.**
- **De vervangende onderdelen: O-ring.**
- **Schade van esthetische aard, zoals vernis, email, lak, verf...**
- **Kosten van aanpassingen die de gebruiker had kunnen aanbrengen zonder het apparaat uit elkaar te halen, onderzoeken, reiniging en tests die niet te maken hebben met schade die door de garantie wordt gedekt.**
- **Reparaties door personen die niet zijn gemachtigd door de aftersales service van de producent. De klant blijft verantwoordelijk voor tijdelijke of provisorische reparaties en voor een eventueel daaruit voortvloeiende verergering van de schade.**
- **Schade doordat de verbruiksartikelen op een andere manier zijn gebruikt dan door de fabrikant wordt aanbevolen.**
- **In al deze gevallen wordt de wettelijke garantie die fouten en verborgen effecten dekt, in overeenstemming met de wet toegepast.**

MAG U HET APPARAAT NIET ZELF PROBEREN TE REPAREREN EN GEEN ONDERDELEN VERVANGEN: neem hiervoor contact op met een erkende leverancier. ALS U HET APPARAAT UIT ELKAAR HAALT, KAN DAT GEVAARLIJK ZIJN EN KOMT DE GARANTIE TE VERVALLEN.

Hoe maakt u aanspraak op de garantie van een product?

De garantie is een jaar geldig vanaf de datum op het aankoopbewijs (bon of factuur). Bewaar het aankoopbewijs bij de garantie voor eventuele claims.

Als uw product onder de garantie valt, neemt u contact op met de winkel, die u zal adviseren over het verkorten van de reparatieperiode.

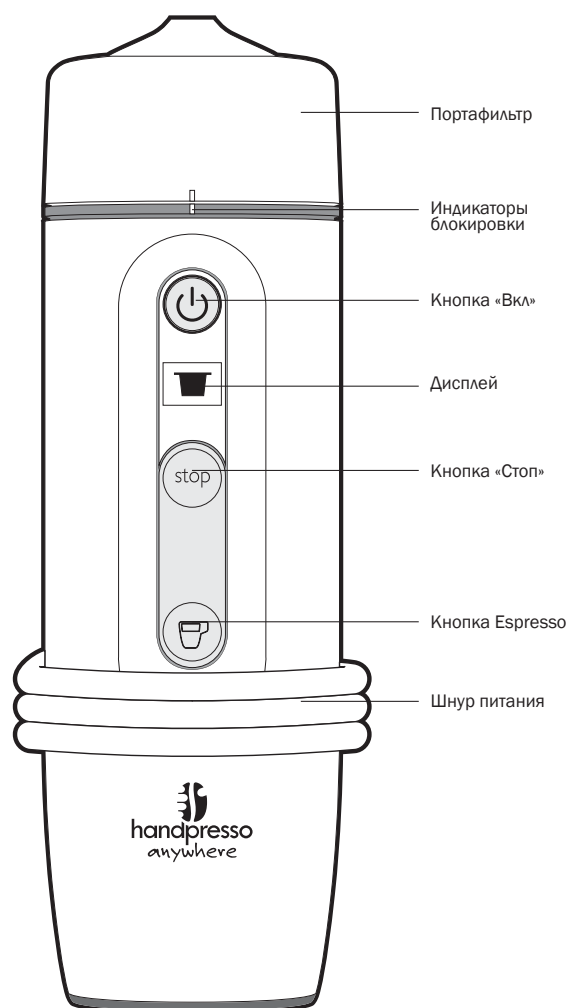

С чего начать

Благодарим вас за выбор Handpresso®. В настоящем документе приведены инструкции, которые необходимо выполнить, прежде чем начать эксплуатацию эспрессо-машины Handpresso Auto Capsule.

- Эспрессо-машина Handpresso Auto Capsule подсоединяется к гнезду автомобильного прикуривателя, на который подается электропитание с напряжением 12 В (или 24 В).
- Эспрессо-машина Handpresso Auto Capsule рассчитана на эксплуатацию с применением капсул, совместимых с Nespresso®*.
- Перед началом эксплуатации эспрессо-машины необходимо полностью прочесть настоящую инструкцию. Инструкцию не следует выбрасывать.
- Прежде чем воспользоваться эспрессо-машиной впервые, ее необходимо промыть, чтобы удалить все остаточные вещества и пыль. Эспрессо-машину Handpresso Auto Capsule необходимо запустить на один рабочий цикл, а затем удалить первый полученный кофе в отходы.
- После этого эспрессо-машина Handpresso Auto Capsule будет готова к эксплуатации.

62 *Обозначение Nespresso® является товарным знаком третьих лиц и ни коим образом не связано с HANDPRESSO SAS.

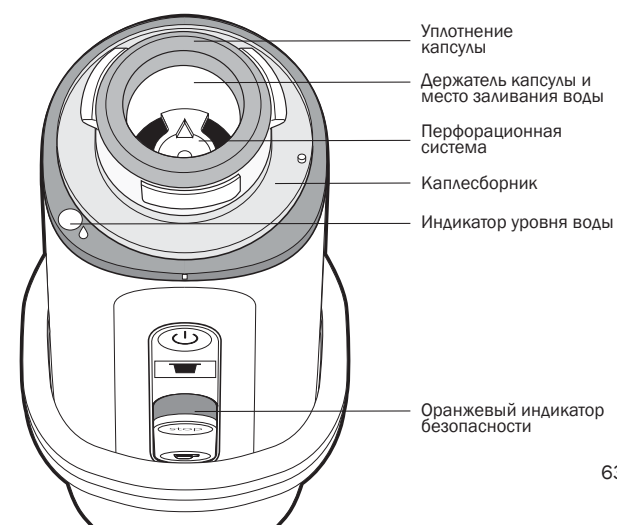
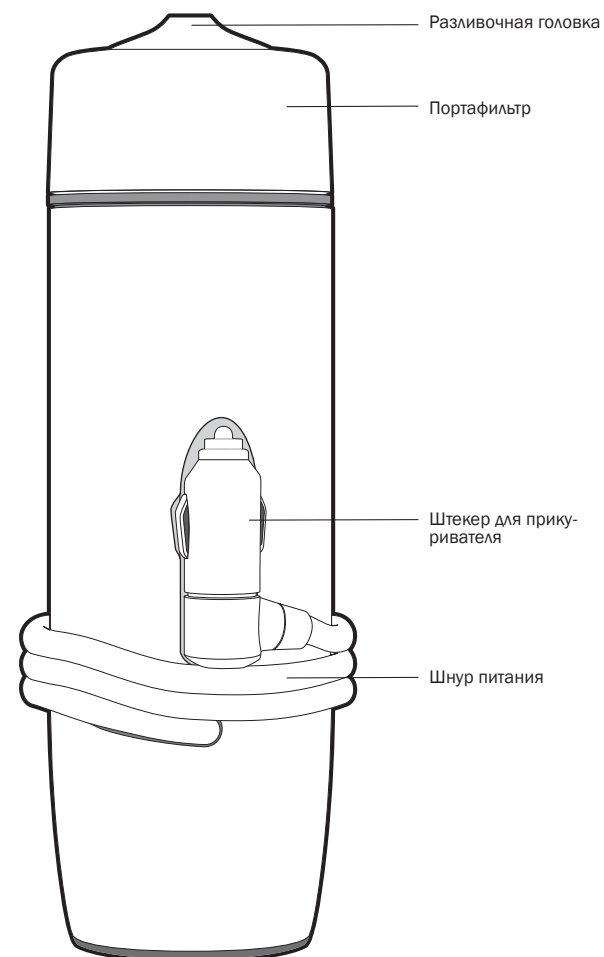

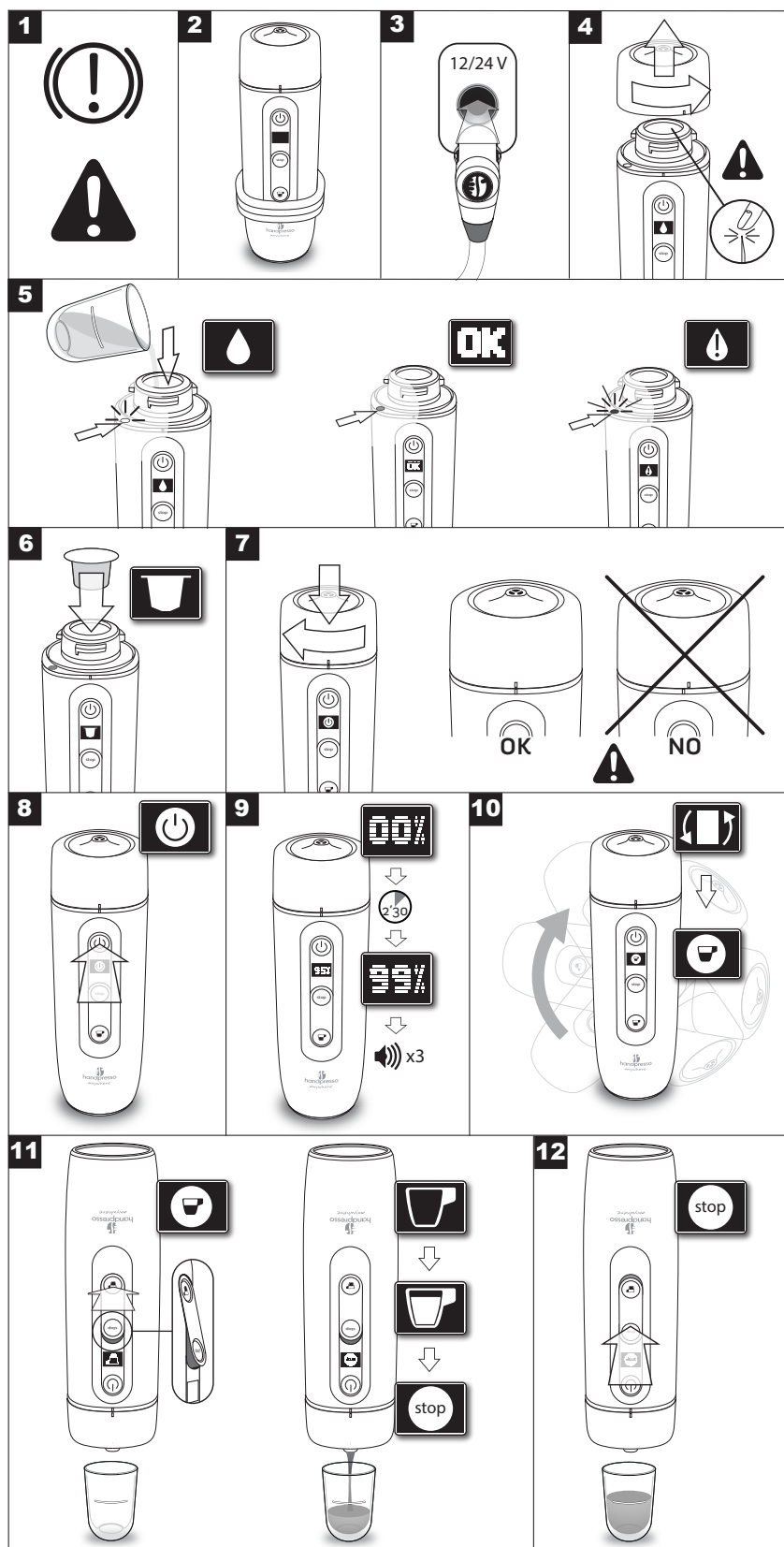

Инструкция

1 – Пользоваться эспрессо-машиной Handpresso Auto Capsule можно только тогда, когда автомобиль поставлен на стоянку способом, безопасным для всех участников дорожного движения, стояночный тормоз автомобиля затянут, а двигатель работает.

2 – Размотайте шнур питания, затем установите эспрессо-машину Handpresso Auto Capsule в вертикальном положении в подстаканник.

3 – Подсоедините штекер для прикуривателя к прикуривателю, на который подается ток с напряжением 12 или 24 В.

Процесс следует контролировать по показаниям дисплея эспрессо-машины Handpresso Auto Capsule.

4 – Отверните портафильтр. Необходимо проявлять осторожность, чтобы не прикасаться к острой перфорационной системе, находящейся в нижней части держателя капсулы.

5 – Залейте воду в эспрессо-машину. Не следует заливать слишком много воды! Вот почему необходимо наполнить чашку водой до черной линии и заливать воду в эспрессо-машину, следя за показаниями индикатора уровня воды.

При недостатке воды индикатор уровня воды мигает белым. Когда уровень воды станет достаточным, индикатор начнет светиться зеленым. Быстрое мигание красным свидетельствует об избытке воды.

Когда индикатор уровня воды станет зеленым, залив воды необходимо прекратить.

Эспрессо-машина запустится только при зеленом индикаторе.

Если индикатор уровня воды мигает красным, следует удалить воду из эспрессо-машины и начать заново.

6 – Поместите капсулу в держатель капсулы.

7 – Закройте портафильтр так, чтобы показался индикатор блокировки. Индикаторы блокировки (белые линии) необходимо совместить.

8 – Нажмите кнопку «Вкл», чтобы запустить рабочий цикл эспрессо-машины Handpresso Auto Capsule.

9 – На дисплей будет выводиться информация о ходе выполнения цикла. Дождитесь трех звуковых сигналов (они будут поданы примерно через две с половиной минуты). Внимание! Если электродвигатель прекратил издавать шум, это не значит, что эспрессо-машина закончила работу!

10 – Переверните эспрессо-машину и, не отсоединяя ее, разместите эспрессо-машину над чашкой.

11 – Нажмите кнопку Espresso ☕. Электродвигатель эспрессо-машины снова начнет работать, чтобы поддерживать давление, необходимое для приготовления кофе эспрессо.

Появится оранжевый индикатор безопасности. Он информирует о том, что эспрессо-машина находится под давлением. Пока оранжевый индикатор безопасности остается видимым, не следует открывать портафильтр эспрессо-машины!

12 – Чтобы прекратить налив кофе, когда чашка наполнится до желаемого уровня, нажимайте кнопку «Стоп» до тех пор, пока не исчезнет оранжевый индикатор безопасности.

13 – Переверните эспрессо-машину так, чтобы ее корпус снова оказался в вертикальном положении.

Еще раз откройте портафильтр, извлеките использованную капсулу и удалите ее в отходы.

Слейте из резервуара для воды излишки воды.

14 – Насладитесь кофе эспрессо.

Чтобы приготовить еще одну порцию эспрессо, нажмите кнопку «Вкл» для вывода эспрессо-машины из спящего режима и повторите описанные выше действия, начиная с п. 4.

Обслуживание

- Каждый раз после использования из эспрессо-машины необходимо удалять использованную капсулу.
- Каждый раз перед чисткой эспрессо-машину Handpresso Auto Capsule необходимо отсоединять.
- Очищать эспрессо-машину следует только тканью, смоченной водой. Мойка эспрессо-машины Handpresso Auto Capsule в посудомоечной машине не допускается.
- Погружение эспрессо-машины Handpresso Auto Capsule в воду не допускается. При этом допустимо ополаскивание портафильтра водой с последующим естественным высыханием.
- Чтобы сохранить высокие эксплуатационные характеристики эспрессо-машины и продлить срок ее службы, из эспрессо-машины необходимо регулярно (один раз в два месяца или после приготовления каждых 100 порций кофе) удалять накипь.

Удалять накипь из эспрессо-машины Handpresso Auto Capsule необходимо специальным средством для удаления накипи. Информацию о дозировке и длительности см. в инструкции по применению средства для удаления накипи.

5-6 раз ополоснуть водой.

При необходимости повторить. Ни в коем случае не следует применять никакие другие способы удаления накипи, кроме описанного в настоящей инструкции.

Ремонт

Что делать в следующих случаях:

• Не открывается портафильтр

Эспрессо-машина Handpresso Auto Capsule работает под давлением около 19 бар. Когда эспрессо-машина находится под давлением, во избежание травмирования людей и повреждения изделия воздействием этого давления открыванию портафильтра препятствует предохранительное устройство. О том, что эспрессо-машина находится под давлением, свидетельствует видимость оранжевого индикатора безопасности. Чтобы открыть портафильтр, необходимо нажимать кнопку «Стоп» до тех пор, пока оранжевый индикатор безопасности не исчезнет.

• Не закрывается портафильтр

Портафильтр можно закрыть только в одном положении так, чтобы после закрывания портафильтр и эспрессо-машина оказались совмещены друг с другом. Необходимо повторить попытку, вращая портафильтр так, чтобы совместились индикаторы блокировки (белые линии).

• Не запускается эспрессо-машина

а. Необходимо обеспечить качественное соединение штекера для прикуривателя с гнездом прикуривателя автомобиля. При надлежащем соединении светятся штекер и дисплей эспрессо-машины.

б. Необходимо проверить, подается ли на прикуриватель электропитание. Эспрессо-машина потребляет много электроэнергии, поэтому перед использованием эспрессо-машины Handpresso Auto Capsule рекомендуется запустить двигатель автомобиля.

• По нажатию кнопки Espresso начинает работать электродвигатель эспрессо-машины, но кофе не льется

Кнопку Espresso следует нажимать до упора. Перфорирование одних капсул занимает больше времени, чем перфорирование других. Если в течение нескольких секунд ничего не происходит, следует нажимать кнопку «Стоп» до исчезновения оранжевого индикатора безопасности, отсоединить эспрессо-машину, извлечь капсулу и повторить попытку с другой капсулой.

• По нажатию кнопки Espresso не начинает работать электродвигатель эспрессо-машины

а. Кнопку Espresso следует нажимать до упора.

б. Необходимо обеспечить качественное соединение штекера для прикуривателя с гнездом прикуривателя автомобиля. При надлежащем соединении светится дисплей. Если вышеперечисленные условия соблюдены, необходимо до упора нажать кнопку «Стоп», отсоединить эспрессо-машину и извлечь капсулу. Снова подсоединить эспрессо-машину и повторить попытку с другой капсулой.

• Во время приготовления кофе из портафильтра сочится вода

а. Необходимо проверить наличие и правильность положения уплотнительного кольца капсулы в ее держателе. Если уплотнительное кольцо отсутствует или пришло в негодность (рассохлось, имеет трещины, вмятины или другие повреждения), следует установить новое кольцо или заменить негодное новым. Новые кольца имеются в розничной продаже.

б. Необходимо правильно закрыть портафильтр, так, чтобы совместились индикаторы блокировки (белые линии) (см. п. 7 Инструкции по эксплуатации).

• Эспрессо получается холодным











Прежде чем переворачивать эспрессо-машину и нажимать кнопку Espresso, необходимо дождаться трех звуковых сигналов и появления на дисплее приглашения нажать кнопку Espresso.

• Индикатор уровня воды не работает несмотря на правильное наполнение.

На функционирование системы определения уровня воды может влиять низкая минеральность воды. Не следует использовать деминерализованную воду. Рекомендуется применять воду с массовой долей нелетучих веществ более 50 мг/л.

По другим вопросам рекомендуется обращаться на торговое предприятие, где было приобретено изделие.

Значки

Значок	Значение
	Слишком мало воды: в резервуаре недостаточно воды, индикатор ее уровня мигает белым. Необходимо добавить воду. Делать это следует до тех пор, пока индикатор не засветится зеленым.
	Слишком много воды: в резервуаре избыток воды, индикатор ее уровня мигает красным. Эспрессо-машину следует опустошить и наполнить заново до уровня, при котором индикатор станет зеленым.
	Достаточный уровень воды: в эспрессо-машину залито достаточное количество воды. Можно закрыть портафильтр и нажать кнопку «Вкл», чтобы запустить подготовительный цикл эспрессо-машины.
	Кнопка «Вкл»: нажатием кнопки «Вкл» эспрессо-машины Handpresso Auto Capsule запускается подготовительный цикл.
	Выполняется цикл: эспрессо-машина Handpresso Auto Capsule наращивает давление и нагревает воду. Следует дождаться окончания подготовительного цикла. На его окончание укажет звуковой сигнал.
	Конец цикла: подготовительный цикл эспрессо-машины Handpresso Auto Capsule завершен. Можно нажать кнопку Espresso, чтобы начать варку.
	Выполняется варка: эспрессо варится. Когда кофе обретет необходимые свойства, можно нажать кнопку «Стоп».
	Кнопка «Стоп»: кнопку «Стоп» эспрессо-машины Handpresso Auto Capsule следует нажимать до тех пор, пока не исчезнет оранжевый индикатор безопасности.
	Потеря электропитания: эспрессо-машина Handpresso Auto Capsule оснащена защитным устройством, которое не позволяет ей запускаться при недостатке напряжения или мощности. Следует повторить попытку при работающем двигателе автомобиля.
	Неисправность: следует отсоединить эспрессо-машину Handpresso Auto Capsule, заново подсоединить ее и повторить попытку. При продолжающейся неработоспособности – обратиться на торговое предприятие, где было приобретено изделие.

Предупреждения

- Прочтите эту инструкцию перед началом эксплуатации эспрессо-машины. В случае неправильной эксплуатации компания Handpresso® никакой ответственности не несет.
- Во избежание получения травм в результате дорожно-транспортного происшествия следует организовывать надлежащее хранение эспрессо-машины Handpresso Auto Capsule каждый раз после ее использования.
- ЭСПРЕССО-МАШИНУ HANDPRESSO AUTO CAPSULE НИ В КОЕМ СЛУЧАЕ НЕ СЛЕДУЕТ ИСПОЛЬЗОВАТЬ, КОГДА АВТОМОБИЛЬ НАХОДИТСЯ В ДВИЖЕНИИ.
- При использовании эспрессо-машины Handpresso Auto Capsule ее не следует оставлять без присмотра. Необходимо заранее подготовить эспрессо-машину к использованию, либо остановиться так, чтобы остановка была безопасной для всех участников дорожного движения. Компания Handpresso® не несет никакой ответственности за дорожно-транспортные происшествия.
- Беречь эспрессо-машину Handpresso Auto Capsule от детей и непроинструктированных лиц. Не оставлять эспрессо-машину без присмотра.
- Не следует погружать ни штекер для прикуривателя, ни какие бы то ни было другие части эспрессо-машины ни в воду, ни в другие жидкости. Если эспрессо-машина случайно соприкоснулась, даже частично, с какой бы то ни было жидкостью, использование эспрессо-машины не допускается.
- Перед использованием тщательно осматривать машину и убеждаться в отсутствии трещин, глубоких царапин и других повреждений, наличие которых может привести к неисправности эспрессо-машины. При наличии признаков повреждения эксплуатация эспрессо-машины не допускается.
- Эксплуатация эспрессо-машины допускается при температуре окружающего воздуха от 5 °C до 40 °C при нормальном атмосферном давлении (на высоте от 0 до 3000 м).
- Подсоединять штекер для прикуривателя к прикуривателю следует напрямую. Применение разветвителей не допускается.
- Эспрессо-машина Handpresso Auto Capsule работает только при питании постоянным током

с напряжением 12 или 24 В от гнезда прикуривателя. Необходимо проверить, достаточно ли напряжения в бортовой электросети автомобиля.

• Эспрессо-машина Handpresso Auto Capsule потребляет довольно много электричества. Настоятельно рекомендуется пользоваться эспрессо-машиной только при работающем двигателе. Эспрессо-машина Handpresso Auto Capsule оснащена предохранительной системой, которая защищает аккумуляторную батарею при недостаточном напряжении. Если аккумуляторная батарея разрядится, эспрессо-машина будет работать только при работающем двигателе автомобиля.

• Во время работы эспрессо-машины Handpresso Auto Capsule температура находящейся в ней воды поднимается почти до 100 °С. **ВО ИЗБЕЖАНИЕ ОЖОГОВ ОБРАЩАТЬСЯ С ЭСПРЕССО-МАШИНОЙ СЛЕДУЕТ ОСТОРОЖНО.**

• В случае ожога следует немедленно полить обожженное место холодной водой и при необходимости обратиться к врачу.

• Следует использовать только капсулы, совместимые с Nespresso®* В резервуар следует наливать только воду, за исключением средства для удаления накипи.

• **ЕСЛИ ПОРТАФИЛЬТР НЕ ЗАКРЫТ НАДЛЕЖАЩИМ ОБРАЗОМ, ЗАПРЕЩАЕТСЯ НАЖИМАТЬ КНОПКУ ESPRESSO!** Должны быть совмещены индикаторы блокировки. См. п. 7 Инструкции по эксплуатации.

• **ЗАПРЕЩАЕТСЯ ПРЕДПРИНИМАТЬ ПОПЫТКИ СНЯТЬ ПОРТАФИЛЬТР ВО ВРЕМЯ ИСПОЛЬЗОВАНИЯ, А ТАКЖЕ РАНЕЕ НАЖАТИЯ КНОПКИ «СТОП» ДО ТЕХ ПОР, ПОКА НЕ ИСЧЕЗ ОРАНЖЕВЫЙ ИНДИКАТОР БЕЗОПАСНОСТИ!** Эспрессо-машина может по-прежнему находиться под давлением.

• После сервировки приготовленного эспрессо при снятии портафильтра необходимо проявлять осторожность и следить за тем, чтобы не разлить горячую воду, которая может оставаться в резервуаре, в частности после приготовления «короткого» эспрессо под названием «Ристретто».

• Эспрессо-машина не предназначена для профессионального использования. Следует готовить не более 5 порций эспрессо подряд. При интенсивном использовании после приготовления 5 порций эспрессо необходимо сделать перерыв длительностью 1 час.

Услуги для потребителей

Более подробную информацию можно получить на нашем веб-сайте по адресу:

<http://www.handpresso.com>

Технические данные

Емкость резервуара для воды	50 мл
Капсулы	Совместимые с Nespresso®*
Максимальное давление	19 бар
Габариты Ш x Г x В (мм)	75 x 75 x 245
Вес	880 г
Напряжение	12/24 В пост. тока
Потребляемая мощность	120 Вт

Патенты и товарные знаки

Эспрессо-машина защищена международными патентами и патентными заявками. Обозначение Handpresso является зарегистрированным товарным знаком.

Обозначение Nespresso®* является товарным знаком третьих лиц и ни коим образом не связано с HANDPRESSO SAS.

Адрес Handpresso

77210 - Fontainebeau Avon - France (Франция)

www.handpresso.com

Гарантия

Особые условия нашей 1-летней гарантии

Наша гарантия распространяется на любые дефекты изготовления и материала, а также на любые эксплуатационные дефекты (за исключением перечисленных ниже), надлежащим образом подтвержденные нашим техническим специалистом по послепродажному обслуживанию.

Настоящая гарантия не подлежит передаче и не предоставляет никаких прав на возмещение в наличной денежной и других аналогичных формах, равно как и на продление срока гарантии во время нахождения машины в ремонте.

Наша гарантия не распространяется на перечисленное ниже

- Повреждения, полученные в результате коммерческого, профессионального, коллективного или промышленного использования.
- Расходы на транспортировку эспрессо-машины, а также расходы на проезд и труд технических специалистов, связанные с любыми повреждениями или ремонтными работами, которые не были подтверждены техническими специалистами по послепродажному обслуживанию, уполномоченными нашей компанией, и на которые не распространяется настоящая гарантия.
- Повреждения, нанесенные машине в результате возгораний, взрывов и электрических разрядов, вызванных эксплуатацией другого оборудования.
- Повреждения, не вызванные самой эспрессо-машиной, а полученные в результате ненадлежащего использования, злоупотребления, неправильного обращения, удара молнии, наводнения, пожара и других подобных явлений.
- Повреждения, обусловленные коррозией или постепенным естественным износом эспрессо-машины, а также ненадлежащим подключением к сети электропитания или некачественным электропитанием.
- Изделия, пришедшие в плохое рабочее состояние из-за невыполнения или некачественного выполнения удаления накипи.
- Замена деталей: уплотнительное кольцо.
- Повреждения эстетического характера: лакокрасочного покрытия, эмали, лака и т.п.
- Расходы на регулировочные работы, которые пользователь мог выполнить, не разбирая эспрессо-машину, на очистку и пробные действия, осуществляемые вследствие повреждений, на которые не распространяется настоящая гарантия.
- Ремонтные работы, выполненные лицами, не имеющими полномочий на осуществление послепродажного обслуживания продукции данной марки. Ответственность за последствия кустарного или временного ремонта, а также за возможное последующее усугубление повреждений несет потребитель.
- Повреждения, вызванные применением расходных материалов, отличных от рекомендованных изготовителем.
- Во всех этих случаях законные права на гарантии в отношении поломок и скрытых дефектов определяются действующим законодательством.

НЕ ПЫТАЙТЕСЬ САМОСТОЯТЕЛЬНО РЕМОНТИРОВАТЬ МАШИНУ И ЗАМЕНЯТЬ ЕЁ ДЕТАЛИ: для проведения подобных ремонтных работ следует обращаться в уполномоченные торговые точками мастерские.

РАЗБОРКА ПРИБОРА МОЖЕТ БЫТЬ ОПАСНА И ПРИВОДИТ К АННУЛИРОВАНИЮ ГАРАНТИИ.

Как воспользоваться гарантией на изделие?

Настоящая гарантия действует в течение одного года с даты, указанной на документе, подтверждающем совершение покупки (товарно-кассовом чеке или счете-фактуре). Упомянутый документ необходимо сохранить и приложить к гарантийной претензии.

Если гарантия на изделие еще действует, обратитесь в торговую точку, где оно было приобретено – там посоветуют, как сократить длительность ремонта.

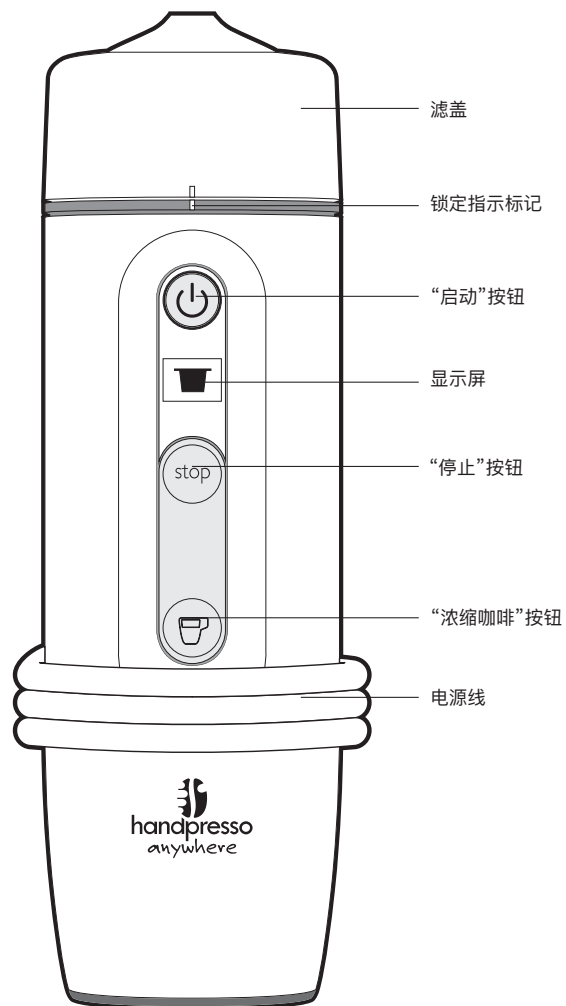

第一步

感谢您选购 Handpresso® 产品。下面是使用 Handpresso Auto Capsule 之前应阅读的一些说明：

- Handpresso Auto Capsule 是一种浓缩咖啡机，可插入您车中 12V（或 24V）的点烟器中。
- Handpresso Auto Capsule 使用 Nespresso®* 兼容胶囊。
- 使用机器前请阅读使用说明，不要将它们扔掉。
- 在初次使用本机器前，请清洗本机器，以去除任何残留物和灰尘。注意：请勿饮用本机器首次工作时萃取的咖啡。
- Handpresso Auto Capsule 现已准备好使用。

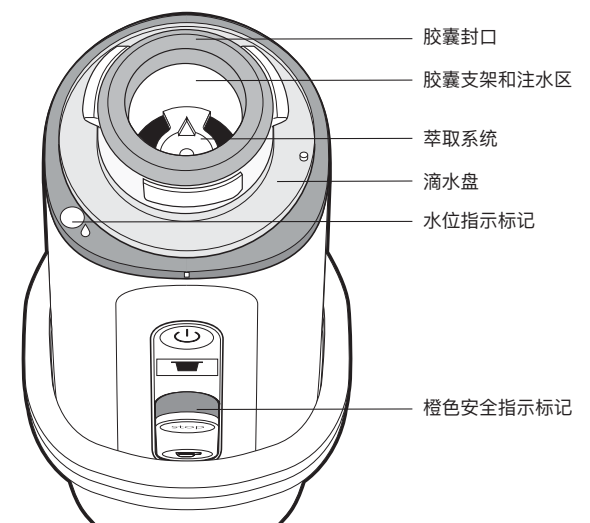
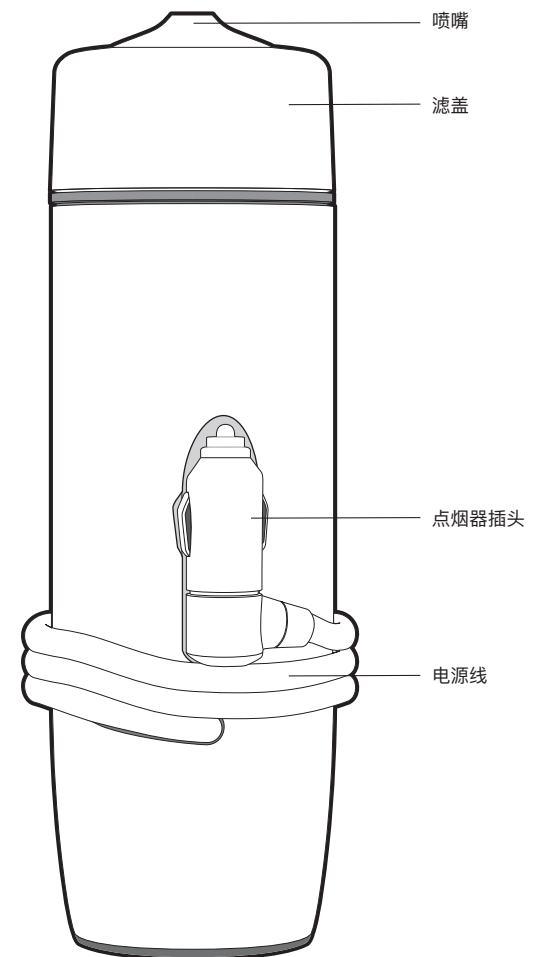

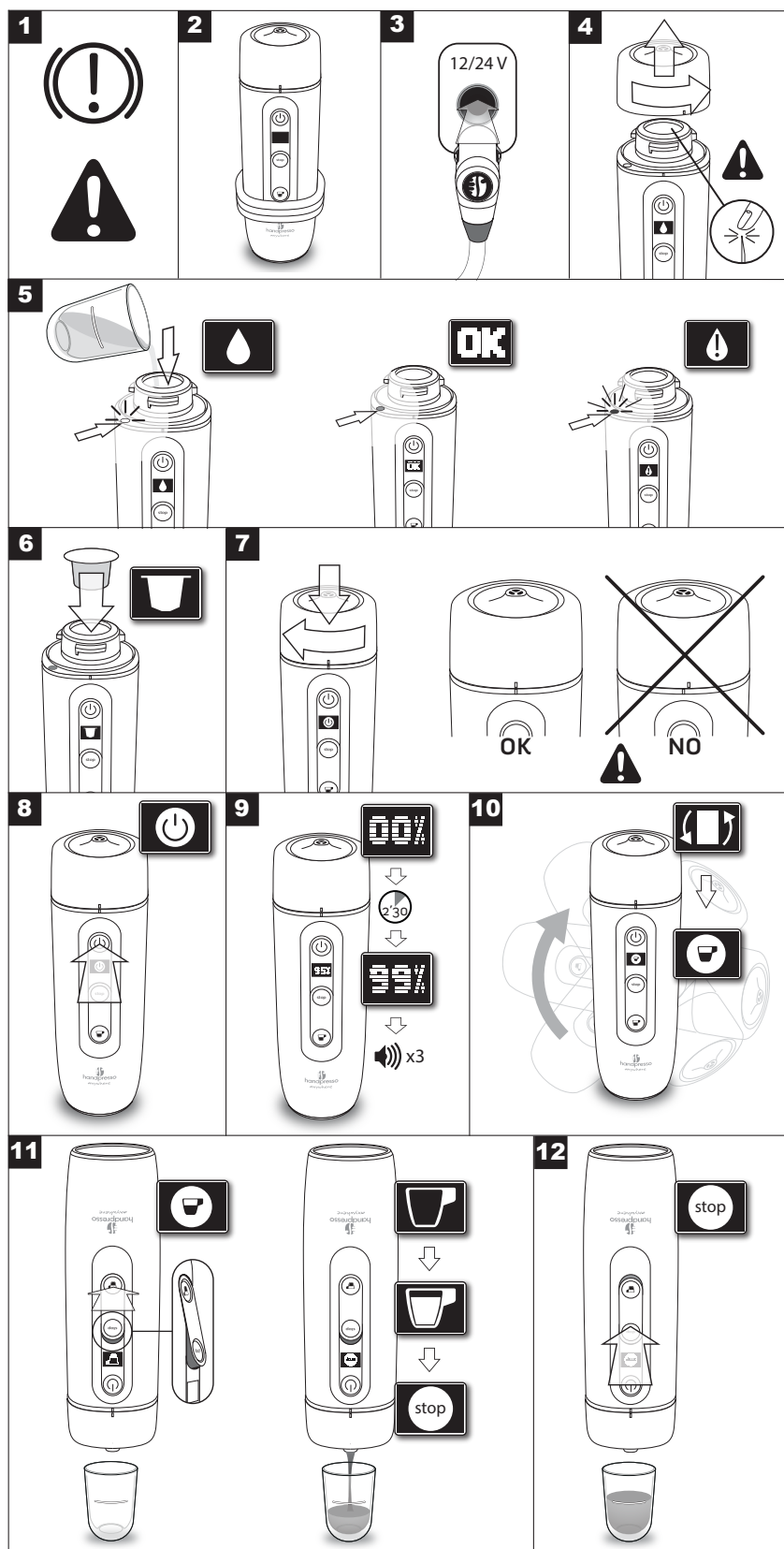

使用说明

1 – 使用 Handpresso Auto Capsule 之前，请将车停在对您及其他道路使用者安全的地方，拉好手刹，并打开发动机。

2 – 将 Handpresso Auto Capsule 垂直安装于杯座之前，先解开电源线。

3 – 将电源线插入 12V 或 24V 点烟器插头中。请按照 Handpresso Auto Capsule 显示屏上的完整步骤执行操作。

4 – 拧下滤盖。小心不要触摸胶囊支架底部的研磨系统，它非常尖锐。

5 – 向机器中注水。小心不要倒太多水！请先将水注入附送的透明小杯中，最大水量请参考杯上的刻度标记，再将水倒入机器，然后观察水位指示标记。

如果水量不足，水位指示标记将闪烁白色。达到合适的水位时指示灯会稳定显示为绿色。如果水量过多，指示灯将快速闪烁显示为红色。

当水位指示标记变为绿色时停止加水。

只有水位显示为绿色机器才会启动。

如果水位指示标记闪烁显示为红色，请清空机器中的水，重新灌注。

6 – 在胶囊支架上放置一个胶囊。

7 – 拧紧滤盖，直到锁定指示标记处。必须对齐锁定指示标记（白线）。

8 – 按下“启动”按钮，Handpresso Auto Capsule 将开始准备过程。

9 – 显示屏将告知您进度。一直等听到 3 声嘀嗒声（约 2.30 分钟）。注意：当马达噪声停止时，这不意味着咖啡已准备好！

10 – 将机器翻过来，保持插头仍然插入，并将其放在杯子上方。

11 – 按“浓缩咖啡”按钮。机器马达将重新启动，以保持制作浓缩咖啡所需的压力。

这时将显示橙色安全指示标记，它告知您机器正处于压力之下。当显示橙色安全指示标记时，切勿打开机器的滤盖。

12 – 如果向杯子内注水达到您想要的位置，则按下“停止”按钮 – 直至橙色安全指示标记消失 – 以便停止咖啡机。

13 – 将机器翻过来，将其垂直放回支座中。

重新打开滤盖，取出并丢掉用过的胶囊。

将水箱中的任何多余水倒出来。

14 – 享用您的浓缩咖啡。

要准备第二杯浓咖啡，请按“启动”按钮，使机器退出休眠模式，然后返回第4步。

维护

- 用后始终将用过的胶囊从机器中取出。
- 拔下 Handpresso Auto Capsule 的插头，然后进行清洁。
- 使用湿布（仅限水）清洁机器。不要将 Handpresso Auto Capsule 放到洗碗机中。
- 不要将 Handpresso Auto Capsule 浸入水中。您可以用水清洗滤盖，然后将其拭干。
- 经常对机器进行除垢（每隔一个月或者每煮泡 100 杯咖啡后），以便提高其性能并延长其使用寿命。

请使用合适的产品清除 Handpresso Auto Capsule 的污垢。有关合适的产品剂量和除垢时间，请阅读除垢产品使用说明。

用水清洗 5 次或 6 次。

必要时重复此过程。不要使用此处建议之外的任何其它方法进行除垢。

修理

出现以下情况时的对策：

- 我无法打开滤盖

Handpresso Auto Capsule 的工作压力约为 19 巴。为避免因压力造成伤害或损坏此产品，如果机器处于压力之下，安全装置会阻止您打开滤盖。

只要显示橙色安全指示标记，就表示机器仍在压力之下。若要打开滤盖，请按“停止”按钮，使橙色安全指示标记消失。

- 我无法关闭滤盖

滤盖仅在一种位置下可以被正确锁紧，锁紧后滤盖上的标记和机器的标记（白线）应对齐。拧紧滤盖重新尝试，以使锁定指示标记（白线）对齐。

- 机器无法启动

A) 确保点烟器插头正确插入。正确连接时，机器的插头和显示屏将亮起。

b) 检查汽车的点烟器插头是否已通电。本机器的耗电量很大，所以建议在打开汽车发动机的情况下使用 Handpresso Auto Capsule。

- 我按下了“浓缩咖啡”按钮，机器的马达开始工作，但咖啡机不工作

确保将“浓缩咖啡”按钮一直按到最后。有些胶囊萃取的时间比其它胶囊要长。如果几秒钟后未发生意外，请按“停止”按钮，直到橙色安全指示标记消失，然后拔下机器插头，取出胶囊，并重试另一只胶囊。

- 我按了“浓缩咖啡”按钮，但机器马达未开始工作

a) 确保将“浓缩咖啡”按钮一直按到最后。

B) 确保已正确插入点烟器插头，且显示屏亮起。否则，将“停止”按钮一直按到最后，拔下机器插头，取出胶囊。重新插入机器插头，并重试另一只胶囊。

- 在煮泡过程中滤盖滴水

a) 检查胶囊支架上是否有胶囊 O 型密封圈及其位置。如果没有，则装上 O 型密封圈；如果其出现故障（干硬、开裂、受损或断开），您可以从零售商那里获取一个 O 型密封圈。

b) 确保正确关闭滤盖，必须将锁定指示标记（白线）对齐（返回使用说明中的第 7 步）。

- 我的浓缩咖啡太凉

一直等听到 3 声滴滴声并看到显示屏告诉您按“浓缩咖啡”按钮时，再翻转机器，按下“浓缩咖啡”按钮。

- 尽管填充正确，水位指示器没有工作

水中矿物质含量过低也会影响水位读数系统的功能。

请勿使用脱矿水质。

建议您使用干残渣大于 50 毫克/升的水。

有关其它任何问题，请联系您的零售商。

图标

图标	含义
	水量过少：水箱中的水量不足，注水指示标记闪烁白色。加水，直到指示标记变为绿色。
	水量过多：水箱中的水量过多，注水指示标记闪烁红色。清空机器，重新注水，直到指示标记变为绿色。
	水位合适：机器中的水量已足够，在关闭滤器把手后，您可以按“启动”按钮，启动机器的准备周期。
	“启动”按钮：您可以按 Handpresso Auto Capsule 的“启动”按钮，启动准备周期。
	周期进行中：您的 Handpresso Auto Capsule 正在加压和加热。一直等听到滴滴声，即表示准备过程完成。
	周期完成：Handpresso Auto Capsule 的准备过程完成，您可以按“浓缩咖啡”按钮开始煮咖啡。
	正在煮泡：正在为您煮泡浓缩咖啡，当咖啡量达到您想要的位置时，您可以按“停止”按钮。
	“停止”按钮：按 Handpresso Auto Capsule 的“停止”按钮，直到橙色安全指示标记消失。
	电源不足：Handpresso Auto Capsule 配有安全系统，如果电压或电力不足，您的机器则不会启动。请在打开汽车发动机的情况下重试。
	功能障碍：拔下 Handpresso Auto Capsule 的插头，再将其重新插入，重试一次。如果机器仍无法工作，请联系您的零售商。

警告

- 使用机器前请阅读使用说明。如果使用不当，Handpresso 均不负有责任。
 - 用后请有条不紊地存放 Handpresso Auto Capsule，以免碰撞造成伤害。
- 在车辆正在行使时不应使用 Handpresso Auto Capsule !
- 要使用 Handpresso Auto Capsule，用户必须充分注意。提前做好准备，或者在对您和其他道路使用者安全的地方停车。对于任何交通事故，Handpresso 均不负有责任。
 - 请将 Handpresso Auto Capsule 放在远离儿童和未经教导人士的地方。避免让机器处于无人看守的状态。
 - 请勿将点烟器插头或机器的任何部位浸入水中或其它任何液体中。如果机器意外与液体接触（即使部分接触），则不要使用机器。
 - 使用前仔细检查机器，确保不存在使其无法正常工作的裂缝、深的刮痕或任何其它损伤。如果机器看似受损，请勿使用。
 - 机器应在 5°C 至 40°C (41°F 至 104°F)、正常大气压力条件（海拔 0 至 3000 米）环境中使用。
 - 请将本机器直接插入点烟器。切勿使用多插头插座。
 - Handpresso Auto Capsule 仅适用于像点烟器插座那样由 12 或 24V DC（直流电）供电的连接装置。请检查您车辆中提供的电力是否足够。
 - Handpresso Auto Capsule 的耗电量非常大。我们强烈建议您始终在已打开发动机的情况下使用本机器。Handpresso Auto Capsule 配有安全系统，如果电压不足，该系统会保护您的电瓶。如果电瓶电量较低，其将仅在已打开汽车发动机时才会工作。
 - Handpresso Auto Capsule 是一种使水温升高到接近 100°C 温度的浓缩咖啡机。为避免烫伤风险，接触时请小心。
 - 如果被烫伤，请立即用冷水冲洗烫伤处，必要时就医。
 - 只能使用与 Nespresso® 兼容的胶囊。除了除垢产品之外，请仅将水倒入水箱。
 - 如果滤盖未正确拧紧，切勿按“浓缩咖啡”按钮。必须对齐锁定指示标记；返回使用说明中的第 7 步。
 - 在本机器使用期间或按下“停止”按钮前，橙色安全指示标记消失前，切勿尝试卸下滤盖！您的机器可能仍处于压力之下。
 - 煮好浓缩咖啡后，在卸下滤盖时要小心，不要将水箱中可能存留的热水溅出，即，如果您煮好

了一杯称为« ristretto »的短时间浓缩咖啡。

- 本机器不适用于任何专业用途。最多可连续煮泡 5 杯浓缩咖啡。在高强度使用中，煮泡 5 杯浓缩咖啡后必须使机器休息 1 小时。

客户服务

如果您需要任何进一步信息，请访问我们的客户服务部，网站是：

<http://www.handpresso.com>

技术数据

水箱容量	50ml
胶囊	与 Nespresso®* 兼容
最大压力	19 巴
尺寸：长 x 宽 x 高 (mm)	75 x 75 x 245
重量	880g
电压	12/24V DC
功耗	120 瓦

专利和商标

本机器受国际专利和专利申请保护。Handpresso 为注册商标。

Nespresso®* 是第三方商标，与 HANDPRESSO SAS 毫无关联。

地址

Handpresso

77210 – Fontainebeau Avon – France

www.handpresso.com

保修

我们 1 年质保的特别条件

我们的质保包含任何生产和材料缺陷以及经过我们售后技术人员正式确认的任何内部工作缺陷（下文未排除）。

此质保不可转让，不提供现金或实物补偿的权利，机器接受修理期间亦不做任何延长。

我们的质保不覆盖以下内容：

- 因商用、专业使用、集体使用或工业使用而导致的损坏。
- 我们公司批准的、与既未得到售后服务部门担保又未得到其确认的任何损坏或修理有关的机器运费，以及技术人员的差旅和人工费用。
- 因其它机器引起的火灾、爆炸、闪电而导致的机器损坏。
- 不是由机器自身导致的损坏，例如：误用、滥用或虐待、偷窃、闪电、洪水、火灾等所导致的损坏...
- 因腐蚀或机器逐渐磨损、连接不良或供电不良等导致的损坏...
- 因除垢不善或未进行除垢导致的产品工作状况欠佳。
- 部件更换：O 型密封圈。
- 美观方面的损坏，例如：清漆、亮光漆、天然漆、油漆等...
- 用户不必拆卸机器便可进行的调整的费用，以及未导致质保所包含的损坏的检查、清洁和试验的费用。
- 由未经品牌的售后服务部门授权的人员进行的修理。客户还要为任何临时措施或临时修理以及所导致的损害的可能恶化承担责任。
- 因使用非生产商所建议耗材而导致的损坏。
- 在所有上述情况下，包含故障和隐藏缺陷的法定质保将依法执行。

用户请勿尝试自行维修机器或更换零部件：如果遇到问题请联系官方经销商。若自行拆解机器可能会给您带来危险，并使官方售后服务无效。

如何请求提供产品质保？

质保从购买凭证（收据或发票）上的日期算起，为期一年。购买凭证须妥善保管，任何质保请求都必须出具附有购买凭证的质保书。

如果产品仍在质保期内，请联系您的零售商，他们会给您提供如何缩短修理期的建议。

Handpresso
77210 - Fontainebleau Avon - FRANCE
www.handpresso.com



